

# Termékkatalógus



2024

## Időzített, nyomógombos csaptelep, öblítő, zuhany

A feltüntetett árak tájékoztató jellegűek, naprakész árainkat a weboldalunkon találja meg.



### WEST Időzített, nyomógombos mosdócsaptelep, hideg, vagy kevert vízre (8±3 mp)

Időzített nyomógombos mosdócsaptelep krómozott felülettel, hideg vagy előkevert vízre.

**BKH3060651**

14 100 Ft. + Áfa



#### Paraméterek

Anyag:	réz
Felület:	krómozott
Bemeneti vízcsatlakozás:	G1/2"
Időzítés:	4-8 mp
Nyomástartomány:	2-5 bar
Kifolyási távolság:	107 mm
Kifolyás magassága:	60 mm



### Idral Időzített, nyomógombos mosdócsaptelep, kevert vízre (15±3 mp)

Nyomógombos csaptelep mosdóra szerelhető változatban, önelzáró, víztakarékos működéssel, hideg vagy előkevert vízre.

**QK230I**

23 700 Ft. + Áfa



#### Paraméterek

Bemeneti vízcsatlakozás:	1/2"
Magasság:	93 mm
Kifolyási távolság:	107 mm
Alapidőzítés:	15±3 mp
Nyomástartomány:	2-4 bar
Vízátfolyás:	6 l/perc
Maximális víz hőmérséklet:	65 °C



### EAST Időzített, nyomógombos mosdócsaptelep, hideg, vagy kevert vízre (8±3 mp)

Nyomógombos csaptelep mosdóra szerelhető változatban, önelzáró, víztakarékos működéssel, hideg vagy előkevert vízre.

**BKH3060151**

11 200 Ft. + Áfa



#### Paraméterek

Bemeneti vízcsatlakozás:	1/2"
Időzítés:	8±3 mp
Kifolyási távolság:	108 mm
Felület:	krómozott
Kivétel:	álló
Működtetés:	nyomógombos
Vízellátás:	hideg vagy kevert vízre



### MCM Időzített, nyomógombos mosdócsaptelep, kevert vízre

MCM időzített nyomógombos csaptelep, hideg vagy előkevert vízre

**QK230M**

15 400 Ft. + Áfa



#### Paraméterek

Anyag:	réz
Felület:	krómozott
Kifolyás magassága:	47 mm
Kifolyási távolság:	104 mm
Csapfúrat:	D35 mm
Nyomástartomány:	0,5-6 bar
Ajánlott nyomástartomány:	2-4 bar
Vízátfolyás:	28 l/perc (3 bar nyomáson)
Bemeneti vízcsatlakozás:	1/2"



### MCM Időzített, nyomógombos mosdócsaptelep, kevert vízre

MCM időzített nyomógombos csaptelep, hideg vagy előkevert vízre.

**QK230M2**

15 900 Ft. + Áfa



#### Paraméterek

Anyag:	réz
Felület:	krómozott
Kifolyás magassága:	44 mm
Kifolyási távolság:	106 mm
Csapfurat:	D35 mm
Nyomástartomány:	0,5-6 bar
Ajánlott nyomástartomány:	2-4 bar
Vízátfolyás:	24 l/perc (3 bar nyomáson)
Bemeneti vízcsatlakozás:	1/2"



### MCM Időzített, nyomógombos mosdó csaptelep, hideg, vagy kevert vízre (10±3 mp)

Nyomógombos csaptelep mosdóra szerelhető változatban, önelzáró, víztakarékos működéssel, hideg vagy előkevert vízre.

**BKH3060351**

45 700 Ft. + Áfa



#### Paraméterek

Bemeneti vízcsatlakozás:	1/2"
Magasság:	147 mm
Kifolyási távolság:	100 mm
Időzítés:	10±2 mp
Nyomástartomány:	0,1-5 bar
Működtetés:	nyomógombos
Vizellátás:	hideg vagy kevert vízre



### WEST időzített, nyomógombos keverőkaros mosdó csaptelep hideg és meleg vízre

Időzített nyomógombos mosdócsaptelep krómozott felülettel, oldalsó keverőkarral, hideg-meleg vízre.

**BKH3070451**

18 400 Ft. + Áfa



#### Paraméterek

Anyag:	réz
Felület:	krómozott
Bemeneti vízcsatlakozás:	G1/2"
Időzítés:	4-8 mp
Nyomástartomány:	2-5 bar
Kifolyási távolság:	107 mm
Kifolyás magassága:	60 mm



### MCM Időzített, nyomógombos keverőkaros mosdócsaptelep H-M vízre (15±3 mp)

Nyomógombos csaptelep, hideg és meleg vízre, oldalsó keverőkarral.

**QK230KM**

25 700 Ft. + Áfa



#### Paraméterek

Bemeneti vízcsatlakozás:	1/2"
Alapidőzítés:	10±2 mp
Maximális dinamikus üzemi nyom	4 bar
Maximális közeg hőmérséklet:	80 °C
Felület:	fényes
Kivétel:	álló
Vizellátás:	hideg és meleg víz





**Idral Időzített, nyomógombos, fejben keverős mosdócsaptelep H-M vízre (15±5 mp)**

Nyomógombos csaptelep, időzített, fejben keverős nyomógommbal, mosdókra, hideg és meleg vízre.

BK03515000000001

58 500 Ft. + Áfa



**Paraméterek**

Bemeneti vízcsatlakozás:	1/2 "
Magasság:	160 mm
Kifolyási távolság:	100 mm
Időzítés:	15±5 mp
Nyomástartomány:	1-6 bar
Ajánlott nyomástartomány:	2-4 bar
Maximális vízhőmérséklet:	65 °C
Vízátfolyás:	6 l/perc



**MCM Időzített, nyomógombos, fejben keverős mosdócsaptelep H-M vízre (15±5 mp)**

MCM időzített nyomógombos, fejben keverős csaptelep, H-M vízre.

BK03515000000003

57 900 Ft. + Áfa



**Paraméterek**

Anyag:	réz
Felület:	krómozott
Méreték:	50x153x156 mm
Csapfurat:	D35 mm
Kifolyás magassága:	57 mm
Kifolyási távolság:	122 mm
Bemeneti vízcsatlakozás:	1/2"
Vízátfolyás:	10 l/perc (3 bar)
Nyomástartomány:	0,5-6 bar
Ajánlott nyomástartomány:	2-4 bar



**MCM Időzített, nyomógombos keverőkaros mosdó csaptelep hideg és meleg vízre**

Nyomógombos csaptelep mosdóra szerelhető változatban, önelzáró, víztakarékos működéssel, oldalsó keverőkarral, hideg és meleg vízre.

BKH3070351

44 400 Ft. + Áfa



**Paraméterek**

Bemeneti vízcsatlakozás:	1/2"
Magasság:	147 mm
Kifolyási távolság:	100 mm
Nyomástartomány:	0,1-5 bar
Időzítés:	10±2 mp
Kivétel:	álló
Vízellátás:	hideg és meleg víz



**Idral Időzített mosdócsaptelep, kevert vízre, hosszú karral**

Időzített mosdó csaptelep hosszú karral, előkevert vízre.

BK04012000000004

40 300 Ft. + Áfa



**Paraméterek**

Felület:	fényes
Bemeneti vízcsatlakozás:	1/2"
Időzítés:	15 mp
Kifolyási távolság:	108 mm
Magasság:	181 mm
Szélesség:	45 mm
Nyomástartomány:	1-6 bar
Ajánlott nyomástartomány:	2-4 bar
Vízátfolyás:	6 l/perc



### MCM Időzített mosdócsapterep, kevert vízre, hosszú karral

MCM időzített mosdócsapterep kevert vízre, hosszú karral.

BK04012000000006

28 100 Ft. + Áfa



#### Paraméterek

Anyag:	réz
Felület:	krómozott
Méret:	46x191x138 mm
Csapfurat:	D35 mm
Kifolyási távolság:	104 mm
Bemeneti vízcsatlakozás:	1/2"
Vízátfolyás:	28 l/perc (3 bar)
Nyomástartomány:	0,5-6 bar
Ajánlott nyomástartomány:	2-4 bar



### Irdal Időzített mosdócsapterep, keverőkaros H-M vízre, hosszú karral

Időzített mosdó csapterep hosszú karral, hideg és meleg vízre, oldalsó keverőkarral.

BK04112000000001

61 600 Ft. + Áfa



#### Paraméterek

Felület:	fényes
Bemeneti vízcsatlakozás:	1/2"
Időzítés:	15 mp
Kifolyási távolság:	110 mm
Magasság:	206 mm
Szélesség:	60 mm
Nyomástartomány:	1-6 bar
Ajánlott nyomástartomány:	2-4 bar
Vízátfolyás:	6 l/perc



### MCM Időzített mosdócsapterep, keverőkaros H-M vízre, hosszú karral

MCM időzített mosdócsapterep hosszú karral, oldalsó keverőkarral, H-M vízre.

BK04112000000002

34 800 Ft. + Áfa



#### Paraméterek

Anyag:	réz
Felület:	krómozott
Méret:	46x228x142 mm
Csapfurat:	D35 mm
Kifolyás magassága:	71 mm
Kifolyási távolság:	109 mm
Bemeneti vízcsatlakozás:	1/2"
Nyomástartomány:	0,5-6 bar
Ajánlott nyomástartomány:	2-4 bar



### Irdal Időzített, nyomógombos falra szerelhető (rövid) csapterep, kevert vízre (15±3 mp)

Nyomógombos csapterep falra szerelhető változatban, önelzáró, víztakarékos működéssel, hideg vagy előkevert vízre.

QK235I

24 700 Ft. + Áfa



#### Paraméterek

Bemeneti vízcsatlakozás:	1/2"
Hosszúság:	117 mm
Kifolyási távolság:	72 mm
Alapidőzítés:	15±5 mp (3 bar)
Nyomástartomány:	2-4 bar
Vízátfolyás:	6 l/perc
Maximális vízhőmérséklet:	65 °C



**MCM Időzített, nyomógombos falra szerelhető (rövid) csaptelep, kevert vízre (15±3 mp)**

Időzített, nyomógombos csaptelep, kevert vízre - MCM

**QK235M**

15 200 Ft. + Áfa

**Paraméterek**

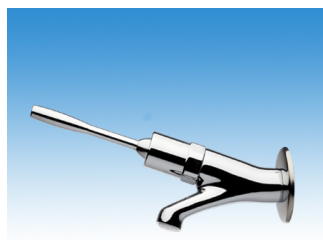

**MCM Időzített falra szerelhető csaptelep, kevert vízre, hosszú karral**

Időzített falra szerelhető csaptelep, kevert vízre, hosszú karral

**BK04013000000005**

33 300 Ft. + Áfa

**Paraméterek**

Bemeneti vízcsatlakozás:	1/2"
Faltól mért kinyúlása:	212 mm
Kifolyási távolság:	100 mm
Felület:	krómozott
Magasság:	99 mm
Takarótárcsa átmérő:	D59 mm
Vízellátás:	hideg vagy kevert vízre



**EAST Időzített, nyomógombos falra szerelhető mosdócsaptelep, hideg, vagy kevert vízre (8±3 mp)**

EAST nyomógombos fali csaptelep hideg vagy előkevert vízre

**BKH3100151**

11 000 Ft. + Áfa

**Paraméterek**

Méretek:	188x67 mm
Anyag:	réz
Felület:	krómozott
Bemeneti vízcsatlakozás:	G1/2"
Időzítés:	4-8 mp
Nyomástartomány:	2-5 bar
Vízellátás:	hideg vagy kevert vízre



Időzített, nyomógombos piszoár-öblítő



**EAST Időzített, nyomógombos piszoár-öblítő, falon kívüli (belső - külső), öblítőcsővel, takaróharanggal (8±3 mp)**

Piszoár öblítő szelep, nyomógombos, önelzáró működéssel felső bekötésű vízelékekhez, öblítőcsővel és takaróharanggal.

**BKH3030351**

8 480 Ft. + Áfa

**Paraméterek**

Bemeneti vízcsatlakozás:	1/2"
Kimeneti vízcsatlakozás:	D16 mm
Anyag:	krómozott réz
Felület:	fényes
Alapidőzítés:	4-8 mp
Kivitel:	falon kívüli





**MCM Időzített, nyomógombos piszoár-öblítő, falon kívüli (belső - külső), öblítőcsővel, takaróharanggal (8±3 mp)**

MCM időzített nyomógombos piszoár-öblítő, falon kívüli kivitelben, öblítőcsővel, takaróharanggal.

**BKH3030551**

13 800 Ft. + Áfa



**Paraméterek**

Anyag:	réz
Felület:	krómozott
Faltól mért kinyúlása:	90 mm
Magasság:	222 mm
Takarótárcsa átmérő:	D59 mm
Bemeneti vízcsatlakozás:	1/2"
Kimeneti vízcsatlakozás:	D14 mm
Vízátfolyás:	0,25 l/mp (3 bar)
Nyomástartomány:	0,5-6 bar
Ajánlott nyomástartomány:	2-4 bar



**EAST Időzített, nyomógombos piszoár-öblítő, (8±3 mp) falon kívüli (külső - külső)**

Piszoár öblítő szelep, nyomógombos, időzített önelzáró működéssel, falon kívüli vízbekötéssel és falon kívüli vízkimenettel.

**BKH3020151**

9 730 Ft. + Áfa



**Paraméterek**

Bemeneti vízcsatlakozás:	1/2"
Kimeneti vízcsatlakozás:	1/2"
Anyag:	krómozott réz
Alapidőzítés:	8±3 mp
Kivitel:	falon kívüli
Működtetés:	nyomógombos



**MCM Időzített, nyomógombos piszoár-öblítő, (8±3 mp) falon kívüli (külső - külső)**

MCM időzített nyomógombos piszoár-öblítő, falon kívüli kivitelben.

**BKH3020551**

15 200 Ft. + Áfa



**Paraméterek**

Anyag:	réz
Felület:	krómozott
Méret:	34x96x83 mm
Takarótárcsa átmérő:	D57 mm
Bemeneti vízcsatlakozás:	1/2"
Kimeneti vízcsatlakozás:	1/2"
Vízátfolyás:	0,8 l/mp (3 bar)
Nyomástartomány:	0,5-6 bar
Ajánlott nyomástartomány:	2-4 bar
Kivitel:	falon kívüli



**Irdal Időzített, nyomógombos piszoár-öblítő, falba süllyeszthető (8±3 mp)**

Piszoár öblítő falon belüli kivitelben, időzített nyomógombbal, takarótárcsával.

**QK110I**

24 400 Ft. + Áfa



**Paraméterek**

Bemeneti vízcsatlakozás:	1/2"
Kimeneti vízcsatlakozás:	1/2"
Takarótárcsa átmérő:	D125 mm
Nyomástartomány:	2-4 bar
Alapidőzítés:	8±2 mp
Kivitel:	falon belüli
Működtetés:	nyomógombos



**MCM Időzített, nyomógombos piszoár-öblítő, falba süllyeszthető (8±3 mp)**

Önelzáró, falba építhető, nyomógombos piszoár öblítő, időzítéssel

**BKH3010451**

14 200 Ft. + Áfa

**Paraméterek**



Időzített, nyomógombos WC-öblítő



**Időzített, nyomógombos falon kívül szerelt WC-öblítő szelep (3-5 sec)**

MCM időzített nyomógombos WC-öblítő, falon kívüli kivitelben.

**QK800M**

20 100 Ft. + Áfa

**Paraméterek**

Anyag:	réz
Felület:	krómozott
Méretek:	155x87,5x30 mm
Takarótárcsa átmérő:	D64 mm
Bemeneti vízcsatlakozás:	3/4"
Kimeneti vízcsatlakozás:	D25 mm
Vízátfolyás:	1 l/mp (3 bar)
Nyomástartomány:	0,5-6 bar
Ajánlott nyomástartomány:	2-4 bar



**Időzített, nyomógombos falon kívül szerelt WC-öblítő szelep**

MCM időzített nyomógombos WC-öblítő, falon kívüli kivitelben.

**QK801M**

20 100 Ft. + Áfa

**Paraméterek**

Anyag:	réz
Felület:	krómozott
Méretek:	155x88x30 mm
Takarótárcsa átmérő:	D64 mm
Bemeneti vízcsatlakozás:	1"
Kimeneti vízcsatlakozás:	D25 mm
Vízátfolyás:	1 l/mp (3 bar)
Nyomástartomány:	0,5-6 bar
Ajánlott nyomástartomány:	2-4 bar



**EAST Időzített, nyomógombos falon kívül szerelt WC-öblítő szelep**

WC-öblítő szelep időzített nyomógombbal, falon kívüli kivitelben.

**BKH3040251**

19 700 Ft. + Áfa

**Paraméterek**

Bemeneti vízcsatlakozás:	G1"
Kimeneti vízcsatlakozás:	G1 1/4"
Anyag:	krómozott réz
Tömeg:	2,1 kg
Vízátfolyás:	4,5-12 l
Kivitel:	falon kívüli







**Silfra Időzített, nyomógombos falon belül szerelt WC-öblítő szelep (7±3 mp)**

WC-öblítő szelep falon belüli változatban, krómozott előlappal, időzített nyomógombos működtetéssel.

**QK820**

80 000 Ft. + Áfa



**Paraméterek**

Bemeneti vízcsatlakozás:	C3/4"
Kimeneti vízcsatlakozás:	D30 mm
Névleges vízfolyás:	82 l/perc (3 bar)
Alapidőzítés:	7±3 mp
Nyomástartomány:	1,5-4 bar
Maximális üzemi hőmérséklet:	80 °C
Előlap mérete:	150x85 mm
Kivitel:	falon belüli



**MCM időzített, nyomógombos falon belül szerelt WC-öblítő szelep (3-5 mp)**

Időzített, nyomógombos falon belüli WC-öblítő szelep (0-40 mp)

**QK820M**

24 100 Ft. + Áfa



**Paraméterek**

Bemeneti vízcsatlakozás:	3/4"
Kimeneti vízcsatlakozás:	D25-D30 mm
Takarótárcsa átmérő:	D117 mm
Felület:	krómozott
Faltól mért kinyúlása:	max. 46 mm
Nyomástartomány:	0,5-6 bar
Vízfolyás:	1 l/mp (3 bar)
Kivitel:	falon belüli



**MCM időzített, nyomógombos falon belül szerelt WC-öblítő szelep (3-5 mp)**

Időzített, nyomógombos wc öblítő szelep, falon belüli kivitelben - MCM

**QK821M**

23 700 Ft. + Áfa



**Paraméterek**

Bemeneti vízcsatlakozás:	1"
Kimeneti vízcsatlakozás:	D25-D30 mm
Takarótárcsa átmérő:	D117 mm
Felület:	krómozott
Faltól mért kinyúlása:	max. 46 mm
Nyomástartomány:	0,5-6 bar
Vízfolyás:	1 l/mp (3 bar)
Kivitel:	falon belüli

Időzített, nyomógombos zuhanycsaptelep



**Irdal Időzített, nyomógombos zuhanycsaptelep, falba süllyeszthető, kevert vízre (15±3 mp)**

Nyomógombos zuhanycsaptelep falba építhető változatban, önelzáró, víztakarékos működéssel, hideg vagy előkevert vízre.

**QK150I**

28 100 Ft. + Áfa



**Paraméterek**

Bemeneti vízcsatlakozás:	1/2"
Kimeneti vízcsatlakozás:	1/2"
Alapidőzítés:	15±5 mp
Nyomástartomány:	2-4 bar
Gyári vízfolyás 3 bar nyomás	18 l/perc
Maximális vízhőmérséklet:	65 °C
Takarótárcsa átmérő:	D125 mm
Anyag:	krómozott réz



**Toldóelem a QK150I típusú Idral Időzített, nyomógombos zuhanycsaptelephez**

Toldóelem, a mélyebbre beépített zuhanycsaptelepek működtetéséhez.

**QK150ITOLDO**

18 670 Ft. + Áfa



**Paraméterek**

Felület: krómozott  
Méretek: D35x70,5 mm



**MCM Időzített, nyomógombos zuhanycsaptelep, falba süllyeszthető, kevert vízre, állítható időzítéssel, rögzítőtárcsával (0-40 mp)**

Nyomógombos zuhanycsaptelep falon belüli kivitelben, takarótárcsával, állítható időzítéssel.

**QK150MT**

26 100 Ft. + Áfa



**Paraméterek**

Bemeneti vízcsatlakozás: 1/2"  
Kimeneti vízcsatlakozás: 1/2"  
Takarótárcsa átmérő: D117 mm  
Időzítés: 0-40 mp (állítható)  
Vízellátás: kevert vízre  
Kapacitás: 18 l/perc  
Kivitel: falon belüli



**MCM Időzített, nyomógombos zuhanycsaptelep, falba süllyeszthető, kevert vízre, állítható időzítéssel (0-40 mp)**

Falba süllyesztett, nyomógombos, időzített zuhany csaptelep, kevert vízre

**QK150M**

19 000 Ft. + Áfa



**Paraméterek**



**Időzített, nyomógombos zuhanycsaptelep, falba süllyeszthető, kevert vízre (8-15 mp)**

Időzített nyomógombos zuhanycsaptelep falon belüli kivitelben, kevert vízre.

**BKH3110551**

9 060 Ft. + Áfa



**Paraméterek**

Anyag: réz  
Felület: krómozott  
Bemeneti vízcsatlakozás: G1/2"  
Kimeneti vízcsatlakozás: G1/2"  
Vízellátás: kevert vízre  
Időzítés: 10-15 mp  
Nyomástartomány: 2-5 bar  
Kivitel: falon belüli





**MCM Időzített, nyomógombos zuhanycsaptelep, falba süllyeszthető, kevert vízre, beépítőkerettel (15±3 mp)**

MCM időzített nyomógombos zuhanycsaptelep falon belüli kivitelben, beépítő dobozzal, kevert vízre

**QK152M**

28 700 Ft. + Áfa



**Paraméterek**

Felület:	krómozott
Előlap mérete:	129x119 mm
Mélység:	103 mm
Bemeneti vízcsatlakozás:	1/2"
Kimeneti vízcsatlakozás:	1/2"
Előlap típusa:	rejtett csavarozású
Kivitel:	falon belüli

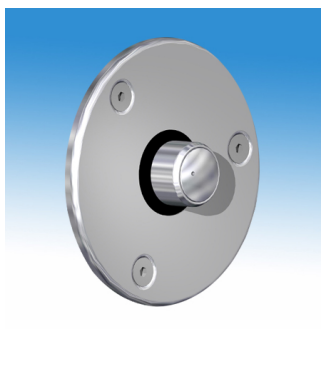

**Vandálbiztos időzített, nyomógombos zuhanycsaptelep, falba süllyeszthető, kevert vízre, állítható időzítéssel (0-40 mp)**

Nyomógombos zuhanycsaptelep falon belüli kivitelben, vandálbiztos rögzítésű takarótárcsával és nyomógombbal, állítható időzítéssel.

**QK150MTV**

76 700 Ft. + Áfa



**Paraméterek**

Bemeneti vízcsatlakozás:	1/2"
Kimeneti vízcsatlakozás:	1/2"
Méreték:	D150x95 mm
Időzítés:	0-40 mp (állítható)
Kivitel:	falon belüli
Vízellátás:	kevert vízre
Jellemzők:	vandálbiztos



**Időzített, nyomógombos zuhanycsaptelep, falba süllyeszthető, műanyag gombbal, kevert vízre (30±10 mp)**

Időzített nyomógombos falon belüli zuhanycsaptelep, műanyag nyomógombbal és takarótárcsával, előkevert vízre.

**BK03541000000001**

62 700 Ft. + Áfa



**Paraméterek**

Bemeneti vízcsatlakozás:	1/2"
Vízellátás:	kevert vízre
Alapidőzítés:	30±10 mp
Gyári vízfolyás 3 bar nyomás	9.5 l/perc
Maximális dinamikus üzemi nyom	4 bar
Maximális közeg hőmérséklet:	80 °C
Takarótárcsa átmérő:	D130 mm
Kivitel:	falon belüli



**Irdal Időzített, nyomógombos, falon belüli, zuhanycsaptelep, fejben keverős, H-M vízre (15±5 mp)**

Nyomógombos csaptelep zuhanyokhoz falon belüli kivitelben, időzített fejben keverős nyomógombbal, hideg és meleg vízre.

**BK03517000000002**

74 500 Ft. + Áfa



**Paraméterek**

Bemeneti vízcsatlakozás:	3/8"
Kimeneti vízcsatlakozás:	3/8"
Előlap mérete:	202x162 mm
Időzítés:	15±5 mp
Nyomástartomány:	1-6 bar
Ajánlott nyomástartomány:	2-4 bar
Maximális vízhőmérséklet:	65 °C
Vízátfolyás:	8 l/perc



**Idral Időzített, nyomógombos, falon belüli, zuhanycsapterep, fejben keverős, szerelődobozzal, H-M vízre (15±5 mp)**

Időzített nyomógombos zuhanycsapterep, hideg-meleg vízre (15+-5mp), falon belüli, fejben keverős, szerelődobozzal.

BK0352000000001

85 500 Ft. + Áfa



**Paraméterek**

Bemeneti vízcsatlakozás:	3/8"
Kimeneti vízcsatlakozás:	3/8"
Előlap mérete:	202x162 mm
Időzítés:	15±5 mp
Nyomástartomány:	1-6 bar
Ajánlott nyomástartomány:	2-4 bar
Maximális vízhőmérséklet:	65 °C
Vízátfolyás:	8 l/perc



**Vandálbiztos, időzített, nyomógombos, falon belüli, zuhanycsapterep, fejben keverős, H-M vízre (15±5 mp)**

Nyomógombos csapterep zuhanyokhoz falon belüli kivitelben vandálbiztos kialakítással, időzített fejben keverős nyomógombbal, hideg és meleg vízre.

BK03519000000002

125 200 Ft. + Áfa



**Paraméterek**

Bemeneti vízcsatlakozás:	3/8"
Kimeneti vízcsatlakozás:	3/8"
Időzítés:	15±3 mp
Nyomástartomány:	1-6 bar
Ajánlott nyomástartomány:	2-4 bar
Maximális vízhőmérséklet:	65 °C
Vízátfolyás:	8 l/perc



**River Időzített, nyomógombos, falon belüli, zuhanycsapterep, fejben keverős, H-M vízre, állítható időzítéssel (0-50 mp)**

Zuhanycsapterep, időzített nyomógombbal, falon belüli kivitelben, fejben keverős, H-M vízre.

BK03517R

63 800 Ft. + Áfa



**Paraméterek**

Előlap mérete:	D137 mm
Felület:	krómozott
Nyomástartomány:	0,5-9 bar
Időzítés:	0-50 mp (állítható)
Vízátfolyás:	9 liter/perc
Működtetés:	nyomógombos
Kivitel:	falon belüli
Vizellátás:	hideg és meleg víz



**MCM időzített, nyomógombos, falon belüli, zuhanycsapterep, fejben keverős, H-M vízre (15±5 mp)**

Időzített nyomógombos falon belüli zuhanycsapterep, fejben keverős, H-M vízre.

BK03519000000001

33 200 Ft. + Áfa



**Paraméterek**

Anyag:	réz
Felület:	krómozott
Faltól mért kinyúlása:	59 mm
Takarótárcsa átmérő:	D117 mm
Bemeneti vízcsatlakozás:	1/2"
Kimeneti vízcsatlakozás:	1/2"
Vízátfolyás:	10 l/perc (3 bar)
Nyomástartomány:	0,5-6 bar
Ajánlott nyomástartomány:	2-4 bar
Időzítés:	15±5 mp
Kivitel:	falon belüli



**MCM időzített, nyomógombos, falon belüli, zuhanycsapterep, hosszított csaptesttel, fejben keverős, H-M vízre (15±5 mp)**

MCM időzített, nyomógombos, falon belüli, zuhanycsapterep, hosszított csaptesttel, fejben keverős, H-M vízre (15±5 mp)

BK03519000000004

**Paraméterek**

34 700 Ft. + Áfa



**MCM Időzített, nyomógombos, falon belüli, zuhanycsapterep, fejben keverős, szerelődobozzal, H-M vízre (15±5 mp)**

MCM időzített nyomógombos zuhanycsapterep, falon belüli kivitelben, fejben keverős, H-M vízre, szerelődobozzal

BK03520000000002

**Paraméterek**

51 200 Ft. + Áfa



Anyag:	réz, rozsdamentes acél
Felület:	krómozott
Faltól mért kinyúlása:	61 mm
Előlap mérete:	129x119 mm
Bemeneti vízcsatlakozás:	1/2"
Kimeneti vízcsatlakozás:	1/2"
Vízátfolyás:	10 l/perc (3 bar)
Nyomástartomány:	0,5-6 bar
Ajánlott nyomástartomány:	2-4 bar
Időzítés:	15±5 mp



**MCM Időzített, nyomógombos, falon belüli, zuhanycsapterep, hosszított csaptesttel, fejben keverős, szerelődobozzal, H-M vízre (15±5 mp)**

MCM időzített, nyomógombos, falon belüli, zuhanycsapterep, hosszított csaptesttel, fejben keverős, szerelődobozzal, H-M

BK03520000000003

**Paraméterek**

53 100 Ft. + Áfa

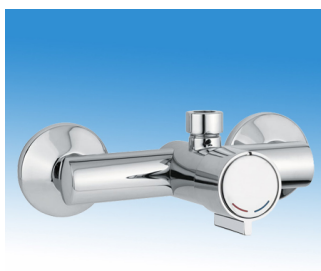

**Idral Időzített, nyomógombos, falon kívüli zuhanycsapterep, fejben keverős H-M vízre (15±5 mp)**

Nyomógombos csapterep zuhanyokhoz falon kívüli kivitelben, időzített fejben keverős nyomógombbal, hideg és meleg vízre.

BK03516000000001

**Paraméterek**

70 400 Ft. + Áfa



Bemeneti vízcsatlakozás:	1/2"
Kimeneti vízcsatlakozás:	1/2"
Faltól mért kinyúlása:	148 mm
Takarótárcsa átmérő:	D67 mm
Kifolyási távolság:	70 mm
Időzítés:	15±5 mp
Nyomástartomány:	1-6 bar
Ajánlott nyomástartomány:	2-4 bar
Maximális víz hőmérséklet:	65 °C
Vízátfolyás:	8 l/perc

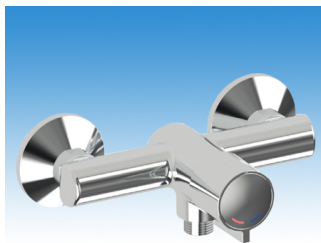

**Idral Időzített, nyomógombos, falon kívüli zuhanycsaptelep, fejben keverős H-M vízre (15±5 mp), alsó zuhanycsatlakozással**

Zuhanycsaptelep, falon kívüli kivitelben, időzített nyomógombbal (15±5 mp), hideg-meleg vízre, alsó csatlakozással, fejben keverős

**BK03516ACS**

71 800 Ft. + Áfa



**Paraméterek**

Bemeneti vízcsatlakozás:	1/2"
Kimeneti vízcsatlakozás:	1/2"
Faltól mért kinyúlása:	133 mm
Takarótárcsa átmérő:	D67 mm
Kifolyási távolság:	64 mm
Időzítés:	15±5 mp
Nyomástartomány:	1-6 bar
Ajánlott nyomástartomány:	2-4 bar
Maximális víz hőmérséklet:	65 °C
Vízátfolyás:	8 l/perc

Egyéb időzített szelep

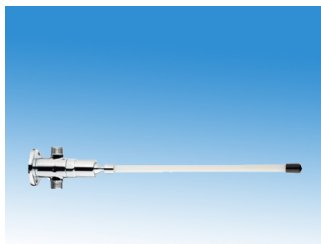

**MCM Időzített térdkapcsoló szelep, falon kívüli bemenettel, kevert vízre**

Időzített térdkapcsoló szelep, falon kívüli bemenettel és kimenettel, hideg vagy előkevert vízre.

**QL105M**

19 800 Ft. + Áfa



**Paraméterek**

Bemeneti vízcsatlakozás:	1/2"
Kimeneti vízcsatlakozás:	1/2"
Időzítés:	8-12 mp
Faltól mért kinyúlása:	427 mm
Felület:	fényes
Kivitel:	falon kívüli
Vizellátás:	hideg vagy kevert vízre

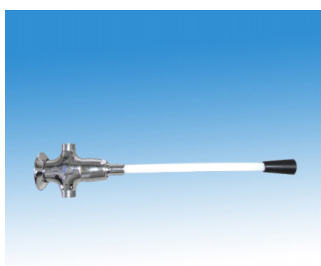

**Időzített térdkapcsoló szelep, falon kívüli bemenettel, kevert vízre (8±3 mp)**

Időzített csaptelep térdkapcsolóval, falon kívüli bemenettel, hideg vagy előkevert vízre, élelmiszeripar HACCP rendszer számára

**BK0411000000001**

26 200 Ft. + Áfa



**Paraméterek**

Bemeneti vízcsatlakozás:	1/2"
Kimeneti vízcsatlakozás:	1/2"
Gyári vízátfolyás 3 bar nyomás	2-4 l/ciklus
Nyomástartomány:	1,5-4 bar
Faltól mért kinyúlása:	375 mm
Víz kifolyás ideje	8±4 mp
Maximális üzemi hőmérséklet:	80 °C

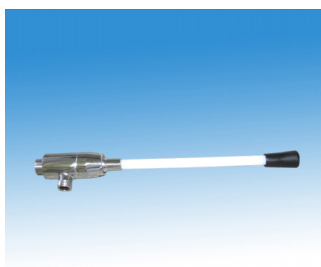

**Időzített térdkapcsoló szelep, falon belüli bemenettel, kevert vízre (8±3 mp)**

Időzített csaptelep térdkapcsolóval, falon belüli bemenettel, hideg vagy előkevert vízre. Élelmiszeripar számára, HACCP előírásoknak megfelel

**BK0411100000001**

31 500 Ft. + Áfa



**Paraméterek**

Bemeneti vízcsatlakozás:	1/2"
Kimeneti vízcsatlakozás:	1/2"
Gyári vízátfolyás 3 bar nyomás	2-4 l/ciklus
Nyomástartomány:	1,5-4 bar
Faltól mért kinyúlása:	367 mm
Víz kifolyás ideje	8±4 mp
Maximális üzemi hőmérséklet:	80 °C



**Idral Padlóra szerelhető, pedálos lábkapcsoló, kevert vízre**

Csapterep padlóra szerelhető változatban, pedálos lábkapcsolóval, hideg vagy előkevert vízre.

**BK04001000000003**

40 000 Ft. + Áfa



**Paraméterek**

Bemeneti vízcsatlakozás:	1/2"
Kimeneti vízcsatlakozás:	1/2"
Közeg hőmérséklete:	5-70 °C
Nyomástartomány:	0,5-8 bar
Ajánlott nyomástartomány:	3-5 bar
Rögztítés:	padlóhoz
Felület:	fényes



**Idral Padlóba süllyeszthető időzített nyomógombos lábkapcsoló, kevert vízre**

Idral Padlóba süllyeszthető időzített nyomógombos lábkapcsoló, kevert vízre

**BK04002000000005**

41 100 Ft. + Áfa



**Paraméterek**

Bemeneti vízcsatlakozás:	1/2"
Kimeneti vízcsatlakozás:	1/2"
Nyomástartomány:	0,5-6 bar
Időzítés:	3 mp (3 bar)
Maximális dinamikus üzemi nyom	5,9-13,9 l/perc (3 bar, állítható)
Takarótárcsa átmérő:	D150 mm



**MCM Padlóba süllyeszthető időzített nyomógombos lábkapcsoló, kevert vízre (5±3 mp)**

Időzített nyomógombos lábkapcsoló, padlóba süllyeszthető kivitelben, előkevert vagy hideg vízre.

**BKH3430251**

13 000 Ft. + Áfa



**Paraméterek**

Bemeneti vízcsatlakozás:	1/2"
Kimeneti vízcsatlakozás:	1/2"
Takarótárcsa átmérő:	D127 mm
Időzítés:	3 mp
Kivitel:	padlóba süllyeszthető
Vizellátás:	hideg vagy kevert vízre



**MCM Padlóba süllyeszthető időzített nyomógombos lábkapcsoló WC öblítéséhez, kevert vízre (5±3 mp)**

WC-öblítő szelep padlóba süllyeszthető változatban elsősorban ipari környezetbe, időzített, önlezáró nyomógombbal.

**BKH3430151**

21 700 Ft. + Áfa



**Paraméterek**

Bemeneti vízcsatlakozás:	G1"
Kimeneti vízcsatlakozás:	D30 mm
Nyomástartomány:	0,5-3 bar
Időzítés:	3-5 mp
Tömeg:	0,9 kg
Anyag:	sárgaréz
Takarótárcsa átmérő:	D127,5 mm



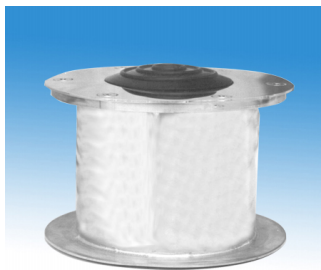

### Padlóba süllyeszthető elektromos lábkapcsoló (REED-relés), időzítő elektronikákhoz

Elektromos lábkapcsoló időzítő elektronikákhoz, padlóba süllyeszthető kivitelben.

BK04006000000001

128 600 Ft. + Áfa



#### Paraméterek

Méreték:	D135x85 mm
Terhelhetőség:	500 mA/24 V
Védettségi fokozat (IP):	IP54



### Indító szelep (elzáró szerelvény) egyállásos rozsdamentes csizmosóhoz

BKH6010141SZ

26 600 Ft. + Áfa



#### Paraméterek

## Alkatrész időzített, nyomógombos berendezéshez



### Krómozott hajlított csapkifolyó flexcsővel, lemez és porcelán mosdókra, 135 mm kifolyási távolság

Csapkifolyó porcelán és rozsdamentes acél mosdókhoz elsősorban térd- és lábműködtetésű szelepekhez.

BK03401000000002

14 400 Ft. + Áfa



#### Paraméterek

Kifolyási távolság:	135 mm
Maximális dinamikus üzemi nyom	6 bar
Menetsatlakozás:	C 1/2"



### MCM Álló, krómozott hajlított csapkifolyó

MCM csapkifolyó krómozott felülettel, álló kivitelben.

BKH3051651

10 600 Ft. + Áfa



#### Paraméterek

Anyag:	réz
Felület:	krómozott
Magasság:	244 mm
Kifolyási távolság:	187 mm
Kifolyás magassága:	179 mm
Csapfurat:	D40 mm
Bemeneti vízcsatlakozás:	1/2"
Takarótárcsa átmérő:	D60 mm
Nyomástartomány:	0,5-6 bar
Ajánlott nyomástartomány:	2-4 bar
Vízátfolyás:	21 l/min (3 bar)



**Álló, krómozott hajlított csapkifolyó flexcsővel, lemez és porcelán mosdókra**

Álló csapkifolyó krómozott felülettel, flexibilis bekötőcsővel

**BKH3051051**

**Paraméterek**

Kérjen ajánlatot !



**Álló, krómozott hajlított csapkifolyó flexcsővel, lemez és porcelán mosdókra**

Álló csapkifolyó krómozott felülettel, flexibilis bekötőcsővel

**BKH3051151**

**Paraméterek**

Kérjen ajánlatot !



**MCM Álló, krómozott hajlított csapkifolyó**

MCM álló csapkifolyó krómozott felülettel.

**BKH3051551**

**Paraméterek**

Kérjen ajánlatot !



Anyag:	réz
Felület:	krómozott
Méret:	55x130,5x270 mm
Kifolyás magassága:	145 mm
Kifolyási távolság:	97 mm
Takarótárcsa átmérő:	D55 mm
Vízátfolyás:	4 l/perc (3 bar)
Nyomástartomány:	0,5-6 bar
Ajánlott nyomástartomány:	2-4 bar



**Fali, krómozott hajlított csapkifolyó**

Fali csapkifolyó krómozott felülettel

**BKH3051251**

**Paraméterek**

Kérjen ajánlatot !







### Fali, krómozott hajlított csapkifolyó

Fali csapkifolyó krómozott felülettel

BKH3051351

#### Paraméterek

Kérjen ajánlatot !



### MCM Fali, krómozott hajlított csapkifolyó

MCM fali csapkifolyó krómozott felülettel.

BKH3051451

#### Paraméterek

Kérjen ajánlatot !



Anyag:	réz
Felület:	krómozott
Méreték:	55x58x198 mm
Kifolyási távolság:	170 mm
Bemeneti vízcsatlakozás:	1/2"
Takarótárcsa átmérő:	D55 mm
Vízátfolyás:	4 l/perc (3 bar)
Nyomástartomány:	0,5-6 bar
Ajánlott nyomástartomány:	2-4 bar



### QK nyomógomb QK100 és QK105 piszoár-öblítőhöz (5-11sec)

Csaptelep betét Silfra időzített, nyomógombos piszoár öblítőszелеpekhez.

AC90151

#### Paraméterek

18 900 Ft. + Áfa

Időzítés: 5-11 sec



### Silfra QK nyomógomb QK110 piszoár-öblítőhöz (5-11sec)

Nyomógomb betét Silfra időzített falon belüli piszoár-öblítőhöz.

AC97151

#### Paraméterek

26 200 Ft. + Áfa

Időzítés: 5-11 sec





**Silfra QK nyomógomb QK230, QK235 és QK240 csaptelephez (10-20sec)**

Csaptelep betét Silfra időzített, nyomógombos mosdó csaptelepekhez.

**AC90651**

18 900 Ft. + Áfa

**Paraméterek**

Időzítés: 9-15 sec



**Silfra QK nyomógomb QK150 és Q2150 falba süllyeszthető zuhanycsaptelephez**

Csaptelep betét Silfra időzített, nyomógombos falon belüli zuhany csaptelepekhez.

**AC90551**

26 200 Ft. + Áfa

**Paraméterek**

Időzítés: 30±10 sec



**Silfra QK nyomógomb QK160 és QK165 zuhanycsaptelephez (20-40sec)**

Csaptelep betét Silfra időzített, nyomógombos falon kívüli zuhany csaptelepekhez.

**AC90851**

18 900 Ft. + Áfa

**Paraméterek**

Időzítés: 20-25 mp



**Silfra Q2 nyomógomb Q2230, Q2235 és Q2240 csaptelephez (9-15sec)**

Csaptelep betét Silfra időzített, nyomógombos, kevert vizes csaptelepekhez.

**AC93651**

21 100 Ft. + Áfa

**Paraméterek**

Időzítés: 9-15 sec





**Silfra Q2 nyomógomb Q2160, Q2165 zuhanycsapterephez (30±10 mp)**

Csapterep betét Silfra időzített, nyomógombos falon kívüli zuhany csapterephez.

**AC93851**

21 100 Ft. + Áfa

**Paraméterek**

Időzítés: 20-40 sec

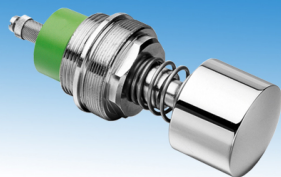

**Silfra QK nyomógomb QK820 WC-öblítő szelephoz (4-10sec)**

Csapterep betét Silfra falon belüli, időzített, nyomógombos WC-öblítő szelephoz.

**AC90351**

38 900 Ft. + Áfa

**Paraméterek**

Időzítés: 4-10 sec



**Silfra QK nyomógomb QK800 WC-öblítő szelephoz (4-10sec)**

Csapterep betét Silfra falon kívüli, időzített, nyomógombos WC-öblítő szelephoz.

**AC90451**

39 700 Ft. + Áfa

**Paraméterek**

Időzítés: 4-10 sec



**Nyomógomb, QK150MT típusú zuhanycsapterephez (0-40 sec)**

Csapterep betét külső kupakkal, állítható időzítéssel, MCM falon belüli nyomógombos zuhanycsapterephez.

**ID08155M**

14 700 Ft. + Áfa

**Paraméterek**

Időzítés: 0-40 mp (állítható)





**Idral ID nyomógomb, QK230I, QK230K, QK235I mosdócsaptelephez (15-17 sec)**

Csaptelep betét Idral időzített, nyomógombos mosdó csaptelepekhez, külső kupakkal.

**ID08055E**

16 600 Ft. + Áfa

**Paraméterek**

Időzítés: 15-17 sec



**Idral ID nyomógomb, QK150I, QK165I típusú zuhanycsaptelephez (15 sec)**

Csaptelep betét Idral időzített, nyomógombos, falon belüli zuhanycsaptelephez, külső kupakkal.

**ID08155E**

18 600 Ft. + Áfa

**Paraméterek**

Időzítés: 15 mp



**Idral ID nyomógomb, QK110I piszoáröblítőhöz (8 sec)**

Csaptelep betét Idral időzített, nyomógombos, falon belüli piszoár-öblítőhöz, külső kupakkal.

**ID08155E8**

18 600 Ft. + Áfa

**Paraméterek**

Időzítés: 8 mp



**Idral ID nyomógomb belső, QK230I, QK235I, BK03511, BK03515, BK03516 és BK03517 csaptelepekhez (15-17 sec) (kupak nélkül)**

Csaptelep betét Idral időzített, nyomógombos csaptelepekhez.

**ID09050**

14 100 Ft. + Áfa

**Paraméterek**

Időzítés: 15-17 sec

Jellemzők: kupak nélkül





### Idral Nyomógomb belső, QL105I térdkapcsolós szelephez (15-17 sec)

Csapterep betét Idral időzített térdkapcsoló szelephez.

ID09065

21 100 Ft. + Áfa

#### Paraméterek

Időzítés: 15-17 mp

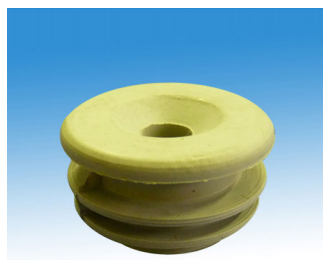

### Bekötőgyűrű piszoár-öblítőhöz

Bekötőgyűrű piszoár-öblítőhöz.

HGGUMI

510 Ft. + Áfa

#### Paraméterek

Méret: D40x20 mm

Belső átmérő: D10 mm

