

Termékkatalógus

 **B&K** | SZOLGÁLTATÓ ÉS
KERESKEDELMI KFT. 
A KÖZÖSSÉGI MOSDÓK SZAKÉRTŐJE

2024

Padlósifon, összefolyó, csatorna

A feltüntetett árak tájékoztató jellegűek, naprakész árainkat a weboldalunkon találja meg.

ATT Rozsdamentes önálló padlóösszefolyó 200x200 mm, szűrőkosárral, keresztvácsos fedráccsal, D110 alsó elfolyással, peremerősítéssel

Ipari padlóösszefolyó rozsdamentes acélból, búzzárral, szűrőkosárral, 200x200 mm keresztvácsos fedráccsal, D110 mm alsó elfolyással.

ATTW200110V1

93 200 Ft. + Áfa

Paraméterek

Anyag:	rozsdamentes acél
Méret:	200x200 mm
Beépítési mélység:	284 mm
Vízvezetés:	D110 mm
Kivitel:	alsó elfolyású

ATT Rozsdamentes önálló padlóösszefolyó 200x200 mm, szűrőkosárral, létravácsos fedlappal, D110 alsó elfolyással

Ipari padlóösszefolyó rozsdamentes acélból, búzzárral, szűrőkosárral, 200x200 mm létravácsos fedráccsal, D110 mm alsó elfolyással.

ATTW202110V1

93 200 Ft. + Áfa

Paraméterek

Anyag:	rozsdamentes acél
Méret:	200x200 mm
Vízvezetés:	D110 mm
Kivitel:	alsó elfolyású

ATT Rozsdamentes önálló padlóösszefolyó 250x250 mm, szűrőkosár, létravácsos fedrác, D110 alsó elfolyással, peremerősítéssel

Önálló ipari padlóösszefolyó rozsdamentes acélból, búzzárral, szűrőkosárral, 250x250 mm létravácsos fedráccsal, D110 mm alsó elfolyással.

ATTW250110V1

97 100 Ft. + Áfa

Paraméterek

Anyag:	rozsdamentes acél
Méret:	250x250 mm
Beépítési mélység:	324 mm
Vízvezetés:	D110 mm
Kivitel:	alsó elfolyású

ATT Rozsdamentes önálló padlóösszefolyó 300x300 mm, szűrőkosár, létravácsos fedrác, D160 alsó elfolyással, peremerősítéssel

Önálló ipari padlóösszefolyó rozsdamentes acélból, búzzárral, szűrőkosárral, 300x300 mm létravácsos fedráccsal, D160 mm alsó elfolyással.

ATTW300160V1

132 800 Ft. + Áfa

Paraméterek

Anyag:	rozsdamentes acél
Méret:	300x300 mm
Beépítési mélység:	334 mm
Vízvezetés:	D160 mm
Kivitel:	alsó elfolyású



ATT Rozsdamentes önálló padlóösszefolyó 400x400 mm, szűrőkosár, létrarácsos fedrács, D200 alsó elfolyás

Önálló ipari padlóösszefolyó rozsdamentes acélból, búzzárral, szűrőkosárral, 400x400 mm létrarácsos fedrácscsal, D200 mm alsó elfolyással.

ATTW400200V1

214 000 Ft. + Áfa



Paraméterek

Anyag:	rozsdamentes acél
Méret:	400x400 mm
Beépítési mélység:	444 mm
Vízvezetés:	D200 mm
Kivitel:	alsó elfolyású



ATT Rozsdamentes önálló padlóösszefolyó 200x200 mm, szűrőkosárral, kereszttrácsos fedrácscsal, D110 oldalsó elfolyással, peremerősítéssel

Önálló ipari padlóösszefolyó rozsdamentes acélból, búzzárral, szűrőkosárral, 200x200 mm kereszttrácsos fedrácscsal, D110 mm oldalsó elfolyással., peremerősítéssel

ATTW200110H1

99 100 Ft. + Áfa



Paraméterek

Anyag:	rozsdamentes acél
Méret:	200x200 mm
Beépítési mélység:	235 mm
Vízvezetés:	D110 mm
Kivitel:	oldalsó elfolyású



ATT Rozsdamentes önálló padlóösszefolyó 200x200 mm, szűrőkosárral, létrarácsos fedlappal, D110 oldalsó elfolyással, peremerősítéssel

Önálló ipari padlóösszefolyó rozsdamentes acélból, búzzárral, szűrőkosárral, 200x200 mm létrarácsos fedrácscsal, D110 mm oldalsó elfolyással.

ATTW202110H1

99 100 Ft. + Áfa



Paraméterek

Anyag:	rozsdamentes acél
Méret:	200x200 mm
Vízvezetés:	D110 mm
Kivitel:	oldalsó elfolyású



ATT Rozsdamentes önálló padlóösszefolyó 250x250 mm, szűrőkosár, létrarácsos fedrács, D110 oldalsó elfolyással, peremerősítéssel

Önálló ipari padlóösszefolyó rozsdamentes acélból, búzzárral, szűrőkosárral, 250x250 mm létrarácsos fedrácscsal, D110 mm oldalsó elfolyással.

ATTW250110H1

105 000 Ft. + Áfa



Paraméterek

Anyag:	rozsdamentes acél
Méret:	250x250 mm
Beépítési mélység:	244 mm
Vízvezetés:	D110 mm
Kivitel:	oldalsó elfolyású



ATT Rozsdamentes önálló padlóösszefolyó 300x300 mm, szűrőkosár, létrarácsos fedrács, D160 oldalsó elfolyással, peremerősítéssel

önálló ipari padlóösszefolyó rozsdamentes acélból, búzzárral, szűrőkosárral, 300x300 mm létrarácsos fedrácscsal, D160 mm oldalsó elfolyással.

ATTW300160H1

146 600 Ft. + Áfa



Paraméterek

Anyag:	rozsdamentes acél
Méret:	300x300 mm
Beépítési mélység:	294 mm
Vízvezetés:	D160 mm
Kivitel:	oldalsó elfolyású



ATT Rozsdamentes önálló padlóösszefolyó 400x400 mm, szűrőkosár, létrarácsos fedrács, D200 oldalsó elfolyás

Önálló ipari padlóösszefolyó rozsdamentes acélból, búzzárral, szűrőkosárral, 400x400 mm létrarácsos fedrácscsal, D200 mm oldalsó elfolyással.

ATTW400200H1

233 800 Ft. + Áfa



Paraméterek

Anyag:	rozsdamentes acél
Méret:	400x400 mm
Beépítési mélység:	354 mm
Vízvezetés:	D200 mm
Kivitel:	oldalsó elfolyású

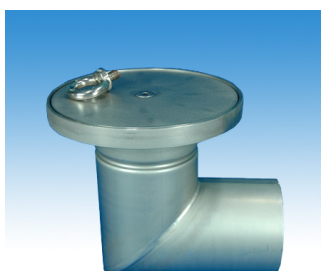

ATT Rozsdamentes önálló padlóösszefolyó D200 mm, szűrőkosár nélkül, tömített zárású tele fedlappal, D110 oldalsó elfolyás

Ipari padlóösszefolyó rozsdamentes acélból, búzzárral, D200 mm tömített zárású tele fedlappal, D110 mm oldalsó elfolyással.

ATTDM200110H1S

Kérjen ajánlatot !



Paraméterek

Anyag:	rozsdamentes acél
Méret:	D200 mm
Beépítési mélység:	152 mm
Vízvezetés:	D110 mm
Kivitel:	oldalsó elfolyású

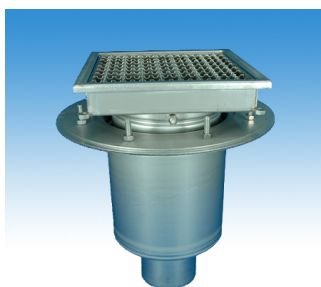

ATT Rozsdamentes önálló szigetelögalléros padlóösszefolyó 200x200 mm, szűrőkosár, keresztrácsos fedrács, D110 alsó elfolyással, peremerősített

Ipari padlóösszefolyó rozsdamentes acélból, búzzárral, szűrőkosárral, szigetelögallérral, 200x200 mm keresztrácsos fedrácscsal, D110 mm alsó elfolyással.

ATTW200110V2

122 900 Ft. + Áfa



Paraméterek

Anyag:	rozsdamentes acél
Méret:	200x200 mm
Beépítési mélység:	300-370 mm
Vízvezetés:	D110 mm
Kivitel:	alsó elfolyás

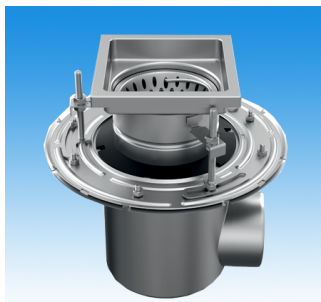

ATT Rozsdamentes önálló szigetelógalléros padlóösszefolyó 200x200 mm, szűrőkosár, kereszttrácsos fedrács, D110 oldalsó elfolyással, peremerősítéssel

Ipari padlóösszefolyó rozsdamentes acélból, búzzárral, szűrőkosárral, szigetelógallérral, 200x200 mm kereszttrácsos fedrácscsal, D110 mm oldalsó elfolyással.

ATTW200110H2

138 700 Ft. + Áfa



Paraméterek

Anyag:	rozsdamentes acél
Méret:	200x200 mm
Beépítési mélység:	290-330 mm
Vízvezetés:	D110 mm
Kivitel:	oldalsó elfolyású

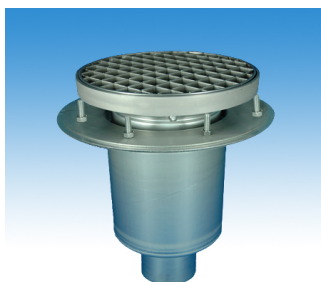

ATT Rozsdamentes önálló szigetelógalléros padlóösszefolyó D255 mm, szűrőkosár, kereszttrácsos fedrács, D110 alsó elfolyás

Ipari padlóösszefolyó rozsdamentes acélból, búzzárral, szűrőkosárral, szigetelógallérral, D255 mm kereszttrácsos fedrácscsal, D110 mm alsó elfolyással.

ATTD255110V2

142 700 Ft. + Áfa



Paraméterek

Anyag:	rozsdamentes acél
Méret:	D255 mm
Beépítési mélység:	335-450 mm
Vízvezetés:	D110 mm
Kivitel:	alsó elfolyású

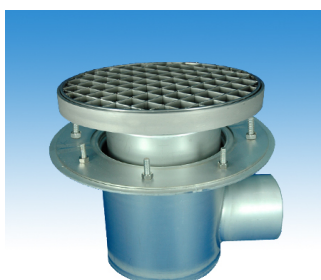

ATT Rozsdamentes önálló szigetelógalléros padlóösszefolyó D255 mm, szűrőkosár, kereszttrácsos fedrács, D110 oldalsó elfolyás

Ipari padlóösszefolyó rozsdamentes acélból, búzzárral, szűrőkosárral, szigetelógallérral, D255 mm kereszttrácsos fedrácscsal, D110 mm oldalsó elfolyással.

ATTD255110H2

156 600 Ft. + Áfa



Paraméterek

Anyag:	rozsdamentes acél
Méret:	D255 mm
Beépítési mélység:	255-330 mm
Vízvezetés:	D110 mm
Kivitel:	oldalsó elfolyású

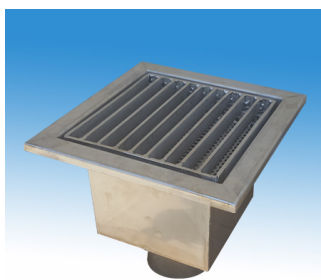

Rozsdamentes önálló padlóösszefolyó, alsó kifolyású, D100 mm, 250x250mm, búzzárral, szűrőkosárral, létrarácsos fedlappal

Önálló ipari padlóösszefolyó rozsdamentes acélból, búzzárral, szűrőkosárral, 250x250 mm létrarácsos fedlappal, D100 mm alsó elfolyással.

BK1S2110

73 200 Ft. + Áfa



Paraméterek

Anyag:	rozsdamentes acél
Méret:	250x250 mm
Beépítési mélység:	160 mm
Vízvezetés:	D100 mm
Kivitel:	alsó elfolyású



Rozsdamentes önálló padlóösszefolyó, alsó kifolyású, DN110 250x250mm, létrarácsos tetővel, szűrőkosárral, búzzárral

Létrarácsos tetővel készített, rozsdamentes acél padlózifon, alsó elfolyással.

BK1ID110

63 700 Ft. + Áfa



Paraméterek

Anyag:	rozsdamentes acél
Méret:	250x250 mm
Vízvezetés:	D110 mm
Kivitel:	alsó kifolyású
Beépítési mélység:	185 mm

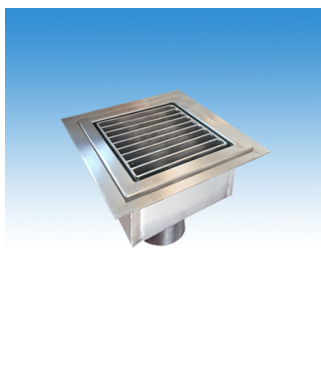

Rozsdamentes önálló padlóösszefolyó csempeperemes kialakítású, alsó kifolyású, DN110 250x250mm, létrarácsos tetővel, szűrőkosárral, búzzárral

Létrarácsos tetővel készített, rozsdamentes acél padlózifon csempeperemes kialakítással, alsó elfolyással.

BK1ID110CSP

72 900 Ft. + Áfa



Paraméterek

Anyag:	rozsdamentes acél
Méret:	250x250 mm
Vízvezetés:	D110 mm
Kivitel:	alsó kifolyású
Beépítési mélység:	185 mm

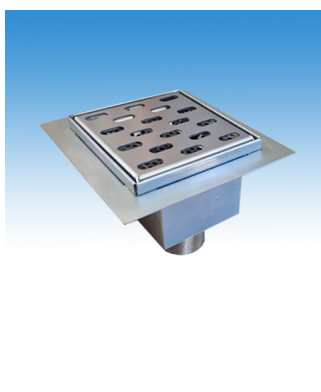

Rozsdamentes önálló padlóösszefolyó, alsó kifolyású, DN50 140x140 mm, rögzített perforált fedlappal, szigetelő peremmel KO33 K220 szálcsiszolt

Padlóösszefolyó rozsdamentes acélból, D50mm alsó kifolyású, rögzített perforált fedlappal, szigetelő peremmel, 140x140mm

BK1ID50RF3

46 200 Ft. + Áfa



Paraméterek

Anyag:	rozsdamentes acél
Felület:	szálcsiszolt
Fedrács:	140x140 mm, rögzített, perforált
Vízvezetés:	D50 mm, alsó
Jellemzők:	szigetelőperemmel

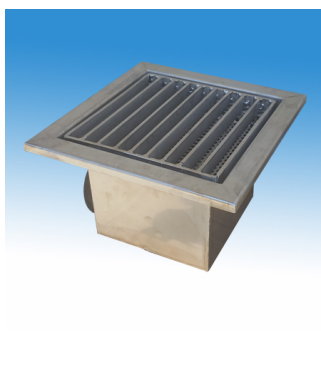

Rozsdamentes önálló padlóösszefolyó, oldalsó kifolyású, D 100mm, 250x250mm, létrarácsos tetővel

Önálló ipari padlóösszefolyó rozsdamentes acélból, búzzárral, szűrőkosárral, 250x250 mm létrarácsos fedlappal, D100 mm oldalsó elfolyással.

BK1SZO1101

73 200 Ft. + Áfa



Paraméterek

Anyag:	rozsdamentes acél
Méret:	250x250 mm
Beépítési mélység:	165 mm
Vízvezetés:	D100 mm
Kivitel:	oldalsó elfolyású



Rozsdamentes önálló padlóösszefolyó, oldalsó kifolyású, DN110 250x250mm, létrarácsos tetővel, szűrőkosárral, búzzárral

Létrarácsos tetővel készített, rozsdamentes acél padlósifon, oldalsó elfolyással.

BK1IDO110

63 700 Ft. + Áfa



Paraméterek

Anyag:	rozsdamentes acél
Méret:	250x250 mm
Vízvezetés:	D110 mm
Kivitel:	oldalsó kifolyású
Beépítési mélység:	225 mm

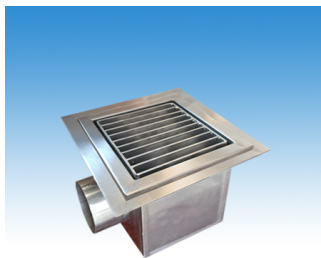

Rozsdamentes önálló padlóösszefolyó, csempeperemes kialakítású, oldalsó kifolyású, DN110 250x250mm, létrarácsos tetővel, szűrőkosárral, búzzárral

Létrarácsos tetővel készített, rozsdamentes acél padlósifon, oldalsó elfolyással, csempeperemes kivitelben.

BK1IDO110CSP

72 900 Ft. + Áfa



Paraméterek

Anyag:	rozsdamentes acél
Méret:	250x250 mm
Vízvezetés:	D110 mm
Kivitel:	oldalsó kifolyású
Beépítési mélység:	225 mm



Rozsdamentes önálló padlóösszefolyó, oldalsó kifolyású, DN50 140x140 mm, rögzített perforált fedlappal, szigetelő peremmel KO33 K220 szálcsiszolt

Padlóösszefolyó rozsdamentes acélból, D50mm oldalsó kifolyású, rögzített perforált fedlappal, szigetelő peremmel, 140x140mm

BK1IDO50RF3

52 500 Ft. + Áfa



Paraméterek

Anyag:	rozsdamentes acél
Felület:	szálcsiszolt
Fedrács:	140x140 mm, rögzített, perforált
Vízvezetés:	D50 mm, oldalsó
Jellemzők:	szigetelőperemmel

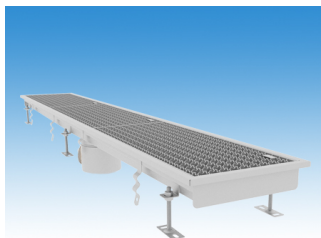

Tálcás összefolyó rozsdamentes acélból, 500x1000 mm, szűrőkosárral, keresztváros fedráccsal, D110 oldalsó elfolyással

Tálcás összefolyó keresztváros fedráccsal, szűrőkosárral, rozsdamentes acélból, D110mm oldalsó elfolyással, 500x1000mm

ATTS500W200110H1

Kérjen ajánlatot !



Paraméterek

Anyag:	rozsdamentes acél
Szélesség:	500 mm
Hosszúság:	1000 mm
Vízvezetés:	D110 mm, oldalsó
Tartozékok:	szűrőkosár, keresztváros fedrács

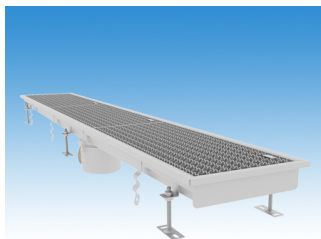

Tálcás összefolyó rozsdamentes acélból, szigetelógallérral, 500x1000 mm, szűrőkosárral, kereszttrácsos fedrácscsal, D110 oldalsó elfolyással

Tálcás összefolyó kereszttrácsos fedrácscsal, szigetelógallérral, szűrőkosárral, rozsdamentes acélból, D110mm oldalsó elfolyással, 500x1000mm

ATTS500W200110H2

Kérjen ajánlatot !



Paraméterek

Anyag:	rozsdamentes acél
Szélesség:	500 mm
Hosszúság:	1000 mm
Vízvezetés:	D110 mm, oldalsó
Tartozékok:	szűrőkosár, kereszttrácsos fedrács
Jellemzők:	szigetelógallérral

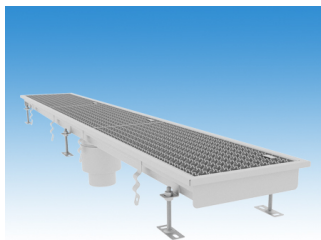

Tálcás összefolyó rozsdamentes acélból, 500x1000 mm, szűrőkosárral, kereszttrácsos fedrácscsal, D110 alsó elfolyással

Tálcás összefolyó kereszttrácsos fedrácscsal, szűrőkosárral, rozsdamentes acélból, D110mm alsó elfolyással, 500x1000mm

ATTS500W200110V1

Kérjen ajánlatot !



Paraméterek

Anyag:	rozsdamentes acél
Szélesség:	500 mm
Hosszúság:	1000 mm
Vízvezetés:	D110 mm, alsó
Tartozékok:	szűrőkosár, kereszttrácsos fedrács

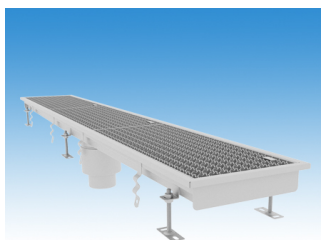

Tálcás összefolyó rozsdamentes acélból, szigetelógallérral, 500x1000 mm, szűrőkosárral, kereszttrácsos fedrácscsal, D110 alsó elfolyással

Tálcás összefolyó kereszttrácsos fedrácscsal, szigetelógallérral, szűrőkosárral, rozsdamentes acélból, D110mm alsó elfolyással, 500x1000mm

ATTS500W200110V2

Kérjen ajánlatot !



Paraméterek

Anyag:	rozsdamentes acél
Szélesség:	500 mm
Hosszúság:	1000 mm
Vízvezetés:	D110 mm, alsó
Tartozékok:	szűrőkosár, kereszttrácsos fedrács
Jellemzők:	szigetelógallérral

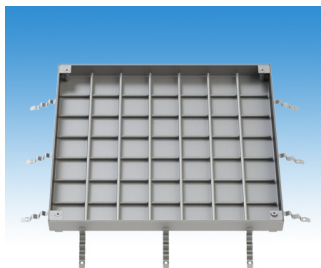

Burkolható aknafedél, kerettel, szigetelt tetővel: 500x500 mm a hasznos belső nyílás, targonca forgalomra, AISI304, B125, (K5X5)

Burkolható aknafedél rozsdamentes acélból, kerettel, szigetelt tetővel, 500x500 mm-es aknához.

ATTK5X5CL500

162 000 Ft. + Áfa



Paraméterek

Anyag:	rozsdamentes acél (AISI304)
Méret:	500x500 mm (akna) / 660x660 mm (fedél)

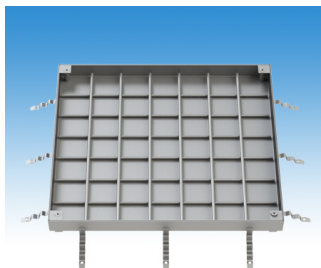

Burkolható aknafedél, kerettel, szigetelt tetővel: 600x600 mm a hasznos, belső nyílás, targonca forgalomra, AISI304, B125, (K6X6)

Burkolható aknafedél rozsdamentes acélból, kerettel, szigetelt tetővel, 600x600 mm-es aknához.

ATTK6X6CL600

145 000 Ft. + Áfa



Paraméterek

Anyag: rozsdamentes acél (AISI304)

Méretek: 600x600 mm (akna) / 760x760 mm (fedél)

Rozsdamentes résösszfolyó, padlócsatorna

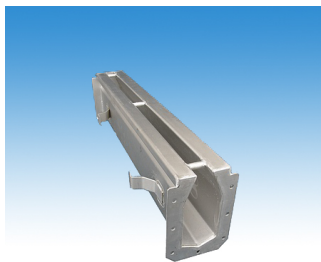

Résfolyóka rozsdamentes acélból, szifon nélkül

Résfolyóka rozsdamentes acélból, szifon nélkül.

BK13311000000001

Kérjen ajánlatot !



Paraméterek

Anyag: Rozsdamentes acél (1.4301)

Kivétel: Szifon nélkül

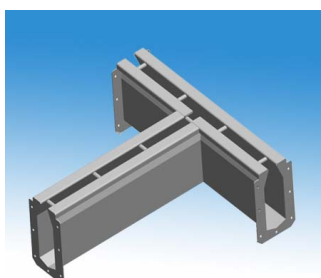

"T" elem résfolyókához

"T" elem résfolyókához rozsdamentes acélból.

BK13361000000001

144 100 Ft. + Áfa



Paraméterek

Anyag: Rozsdamentes acél (1.4301)

Kivétel: Résfolyókához



"L" elem résfolyókához

"L" elem résfolyókához rozsdamentes acélból.

BK13362000000001

144 100 Ft. + Áfa



Paraméterek

Anyag: Rozsdamentes acél (1.4301)

Kivétel: Résfolyókához



Rozsdamentes egyoldalas padlószfion test részfolyókához, DN110, 350x350 mm

Padlószfion test részfolyókához rozsdamentes acélból, egyoldalas kivitelben, 350x350 mm, D110 mm alsó kifolyású.

BK13301000000001

97 400 Ft. + Áfa



Paraméterek

Anyag:	Rozsdamentes acél (1.4301)
Méret:	350x350 mm
Kifolyás átmérője	DN110
Felhasználás	Részfolyókához
Kivitel:	Oldalsó kifolyású (egyoldalas)



Rozsdamentes kétoldalas padlószfion test részfolyókához, DN110, 350x350 mm

Padlószfion test részfolyókához rozsdamentes acélból, kétoldalas kivitelben, 350x350 mm, D110 mm alsó kifolyású.

BK13302000000001

113 100 Ft. + Áfa



Paraméterek

Anyag:	Rozsdamentes acél (1.4301)
Méret:	350x350 mm
Kifolyás átmérője	DN110 mm
Felhasználás	Részfolyókához
Kivitel:	Oldalsó kifolyású (kétoldalas)



Rozsdamentes padlószfion test részfolyókához, DN110, 300x300 mm, maximum 3 m folyókáig!

Padlószfion test részfolyókához rozsdamentes acélból, kétoldalas kivitelben, 300x300 mm, D110 mm alsó kifolyású.

BK13303000000001

76 200 Ft. + Áfa



Paraméterek

Anyag:	Rozsdamentes acél (1.4301)
Méret:	300x300 mm
Kifolyás átmérője	DN110 mm
Felhasználás	Részfolyókához

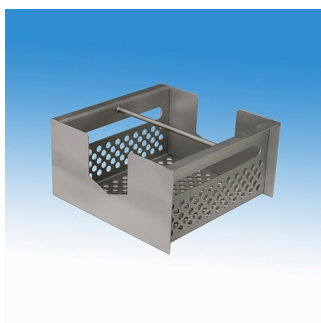

Szűrőkosár 300x300 mm-es, részfolyókás és önálló padlóösszefolyó testhez

Szűrőkosár padlóösszefolyókához rozsdamentes acélból, 300x300 mm.

BK13172000000001

18 000 Ft. + Áfa



Paraméterek

Anyag:	Rozsdamentes acél (1.4301)
Méret:	300x300 mm
Kivitel:	Részfolyókás- és önálló padlóösszefolyó testhez

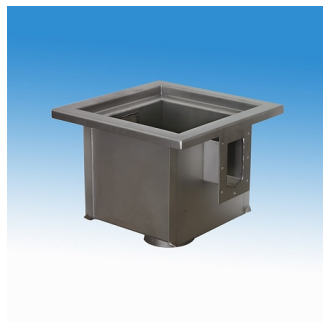

Rozsdamentes padlósifon BK2SZ... típusú részfolyókához, alsó kifolyású, DN110, 200x200mm, búzzárral, szűrőkosárral, létrarácsos fedlappal

Padlósifon rozsdamentes acélból részfolyókához, búzzárral, szűrőkosárral, 200x200 mm létrarácsos fedlappal, D110 mm alsó kifolyással.

BK2SZ200110

73 200 Ft. + Áfa



Paraméterek

Anyag:	rozsdamentes acél
Méreték:	200x200 mm
Vízvezetés:	D110 mm
Kivitel:	alsó kifolyású

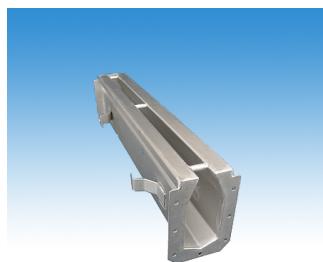

Rozsdamentes részfolyóka H:1000 mm

Részfolyóka rozsdamentes acélból, 1000 mm-es hosszúsággal, padlósifon nélkül.

BK2SZFOLY1000

46 200 Ft. + Áfa



Paraméterek

Anyag:	rozsdamentes acél
Hosszúság:	1000 mm



Keskeny folyóka rozsdamentes acélból, 212 (144) mm széles, szifon és fedrács nélkül

Keskeny folyóka rozsdamentes acélból, szifon és fedrács nélkül.

BK1331400000001

Kérjen ajánlatot !



Paraméterek

Anyag:	Rozsdamentes acél (1.4301)
Méreték:	212 (144) mm széles
Kivitel:	Szifon és fedrács nélkül

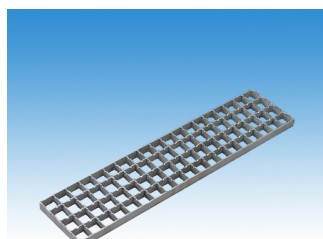

Folyókarács keskeny folyókára, 139x989 mm, hegesztett kereszttrácsos kivitel

Fedrács keskeny folyókára rozsdamentes acélból, hegesztett kereszttrácsos kivitelben, 139x989 mm.

BK1325100000001

72 100 Ft. + Áfa



Paraméterek

Anyag:	Rozsdamentes acél (1.4301)
Méreték:	139x989 mm
Kivitel:	hegesztett kereszttrácsos kivitel

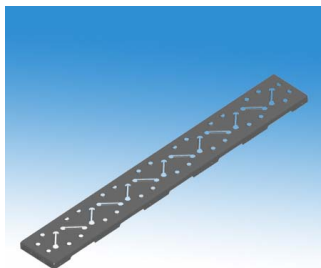

Folyókarács keskeny folyókára, 139x989 mm, "kutyacsont" mintás perforált kivitel

Fedrács keskeny folyókára rozsdamentes acélból, réselt "kutyacsont" mintás perforált kivitelben, 139x989 mm.

BK13256000000001

21 800 Ft. + Áfa



Paraméterek

Anyag: Rozsdamentes acél (1.4301)
Méretek: 139x989 mm
Kivitel: "kutyacsont" mintás perforált kivitel

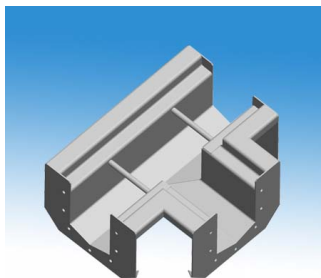

"T" elem keskeny folyókához

"T" elem keskeny folyókához rozsdamentes acélból, fedrács nélkül.

BK13363000000001

144 800 Ft. + Áfa



Paraméterek

Anyag: Rozsdamentes acél (1.4301)
Kivitel: Keskeny folyókához



"L" elem keskeny folyókához, 282x282x160 mm

"L" elem keskeny folyókához rozsdamentes acélból, fedrács nélkül.

BK13364000000001

144 800 Ft. + Áfa



Paraméterek

Anyag: Rozsdamentes acél (1.4301)
Kivitel: Keskeny folyókához

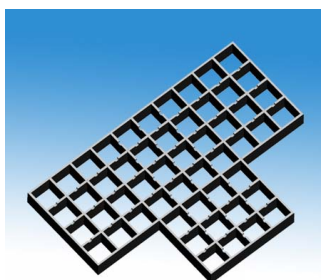

Rács "T" keskeny folyóka elemre, hegesztett kereszttrácsos kivitel

Fedrács keskeny folyóka "T" elemre rozsdamentes acélból, hegesztett kereszttrácsos kivitelben.

BK13276000000001

36 100 Ft. + Áfa



Paraméterek

Anyag: Rozsdamentes acél (1.4301)
Felhasználás: keskeny folyóka elemre
Kivitel: hegesztett kereszttrácsos kivitel

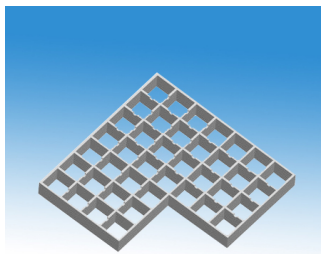

Rács "L" keskeny folyóka elemre, hegesztett keresztrácsos kivitel

Fedrács keskeny folyóka "L" elemre rozsdamentes acélból, hegesztett keresztrácsos kivitelben.

BK13296000000001

36 100 Ft. + Áfa



Paraméterek

Anyag:	Rozsdamentes acél (1.4301)
Felhasználás	keskeny folyóka elemre
Kivitel:	hegesztett keresztrácsos kivitel

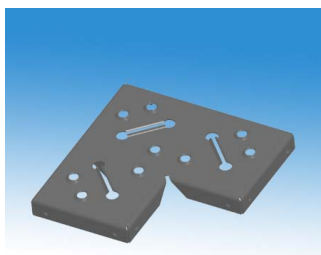

Rács "L" keskeny folyóka elemre, "kutyacsont" mintás perforált kivitel

Fedrács keskeny folyóka "L" elemre rozsdamentes acélból, réselt "kutyacsont" mintás perforált kivitelben.

BK13297000000001

10 900 Ft. + Áfa



Paraméterek

Anyag:	Rozsdamentes acél (1.4301)
Felhasználás	keskeny folyóka elemre
Kivitel:	"kutyacsont" mintás perforált kivitel



Rozsdamentes padlósifon test keskeny folyókához, DN110, 350x350 mm

Padlósifon test keskeny folyókához rozsdamentes acélból, egy- vagy kétoldalas kivitelben, 350x350 mm, D110 mm alsó kifolyású.

BK13304000000001

116 100 Ft. + Áfa



Paraméterek

Anyag:	Rozsdamentes acél (1.4301)
Méret:	350x350 mm
Kifolyás átmérője	DN110 mm
Felhasználás	Keskeny folyókához

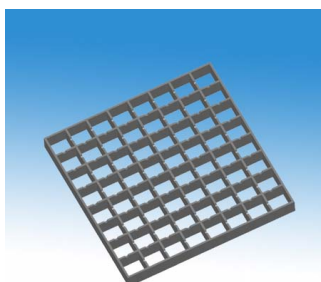

Fedrács 350x350 mm-es szifonokra, hegesztett keresztrácsos kivitel

Fedrács padlósifonhoz rozsdamentes acélból, hegesztett keresztrácsos kivitelben, 350x350 mm.

BK13181000000001

46 800 Ft. + Áfa



Paraméterek

Anyag:	Rozsdamentes acél (1.4301)
Méret:	350x350 mm
Kivitel:	hegesztett keresztrácsos

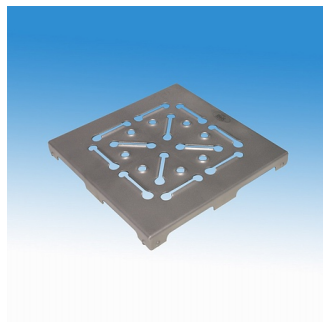

Fedrács 350x350 mm-es szifonokra, "kutyacsont" mintás perforált kivitel

Fedrács padlósifonhoz rozsdamentes acélból, réselt "kutyacsont" mintás perforált kivitelben, 350x350 mm.

BK13184000000001

17 500 Ft. + Áfa



Paraméterek

Anyag:	Rozsdamentes acél (1.4301)
Méret:	350x350 mm
Kivitel:	"kutyacsont" mintás perforált kivitel

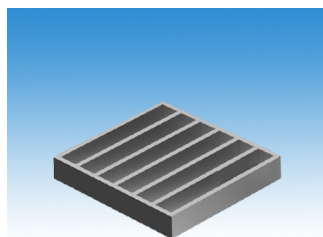

Fedrács 350x350 mm-es szifonokra, hegesztett létrarácsos kivitel

Fedrács rozsdamentes acélból hegesztett létrarácsos kivitelben, 350x350 mm-es szifonokra.

BER1324010001

37 700 Ft. + Áfa



Paraméterek

Anyag:	rozsdamentes acél
Méret:	276x276x25 mm
Tömeg:	3 kg



Széles folyóka rozsdamentes acélból, 350 (280) mm széles, szifon és fedrács nélkül

Széles folyóka rozsdamentes acélból, szifon és fedrács nélkül.

BK13315000000001

Kérjen ajánlatot !



Paraméterek

Anyag:	Rozsdamentes acél (1.4301)
Méret:	350 (280) mm széles
Kivitel:	Szifon és fedrács nélkül

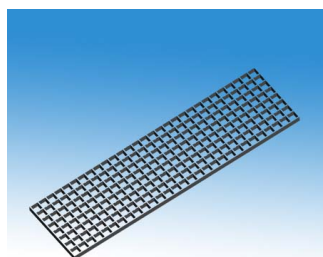

Folyókarács széles folyókára, 275x989 mm, hegesztett keresztvárosos kivitel

Fedrács széles folyókára rozsdamentes acélból, hegesztett keresztvárosos kivitelben, 275x989 mm.

BK13252000000001

189 000 Ft. + Áfa



Paraméterek

Anyag:	Rozsdamentes acél (1.4301)
Méret:	275x989 mm
Kivitel:	hegesztett keresztvárosos kivitel

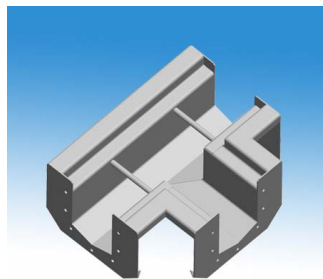

"T" elem széles folyókához

"T" elem széles folyókához rozsdamentes acélból, fedrács nélkül.

BK13365000000001

145 800 Ft. + Áfa



Paraméterek

Anyag: Rozsdamentes acél (1.4301)

Kivitel: Széles folyókához

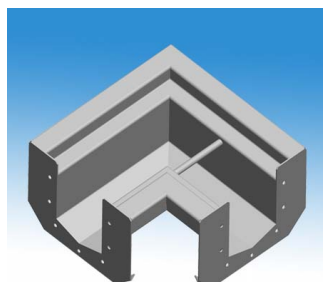

"L" elem széles folyókához

"L" elem széles folyókához rozsdamentes acélból, fedrács nélkül.

BK13366000000001

145 800 Ft. + Áfa



Paraméterek

Anyag: Rozsdamentes acél (1.4301)

Kivitel: Széles folyókához

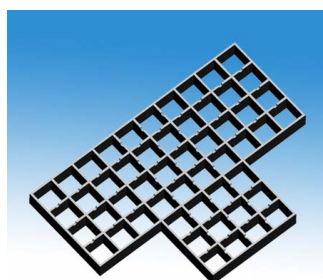

Rács "T" széles folyóka elemre, hegesztett kereszttrácsos kivitel

Fedrács széles folyóka "T" elemre rozsdamentes acélból, hegesztett kereszttrácsos kivitelben.

BK13278000000001

68 200 Ft. + Áfa



Paraméterek

Anyag: Rozsdamentes acél (1.4301)

Felhasználás széles folyóka elemre

Kivitel: hegesztett kereszttrácsos kivitel

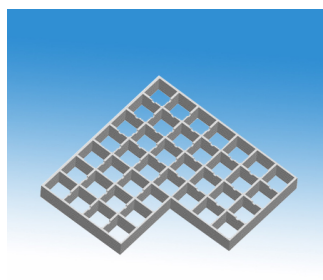

Rács "L" széles folyóka elemre, hegesztett kereszttrácsos kivitel

Fedrács széles folyóka "L" elemre rozsdamentes acélból, hegesztett kereszttrácsos kivitelben.

BK13298000000001

68 200 Ft. + Áfa



Paraméterek

Anyag: Rozsdamentes acél (1.4301)

Felhasználás széles folyóka elemre

Kivitel: hegesztett kereszttrácsos kivitel

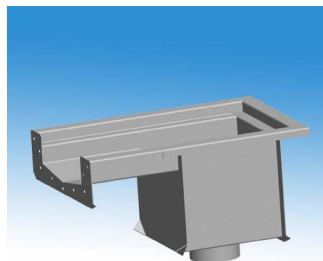

Rozsdamentes padlósifon test széles folyókához, DN110

Padlósifon test széles folyókához rozsdamentes acélból, egy- vagy kétoldalas kivitelben, D110 mm alsó kifolyású.

BK13305000000001

104 200 Ft. + Áfa



Paraméterek

Anyag:	Rozsdamentes acél (1.4301)
Kifolyás átmérője	DN110 mm
Felhasználás	Széles folyókához

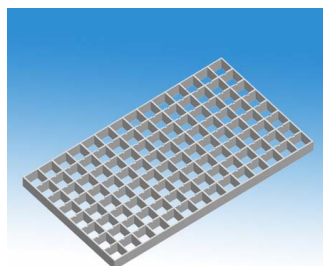

Fedrács széles folyókás szifonra, hegesztett kereszttrácsos kivitel

Fedrács széles folyókás szifonra rozsdamentes acélból, hegesztett kereszttrácsos kivitelben.

BK13385000000001

78 300 Ft. + Áfa



Paraméterek

Anyag:	Rozsdamentes acél (1.4301)
Kivitel:	Hegesztett kereszttrácsos
Felhasználás	Széles folyókás szifonra
Méret:	346x500 mm

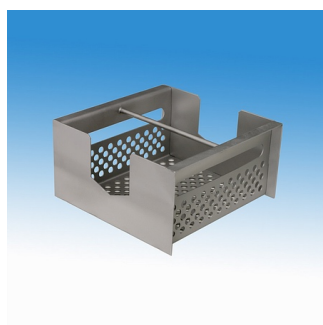

Szűrőkosár szifonokhoz

Szűrőkosár padlósifonokhoz, padlóösszefolyókához rozsdamentes acélból.

BK13371000000001

20 100 Ft. + Áfa



Paraméterek

Anyag:	Rozsdamentes acél (1.4301)
--------	----------------------------

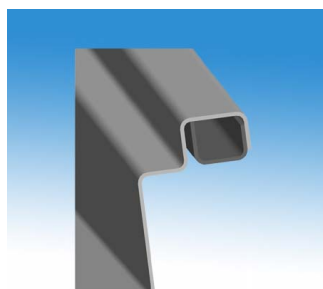

Erősített perem 1 m folyókához

Erősített perem folyókákhoz, 1 m-es szakaszra.

BK13392000000001

8 130 Ft. + Áfa



Paraméterek

Anyag:	Rozsdamentes acél (1.4301)
Felhasználás	1 m folyókához

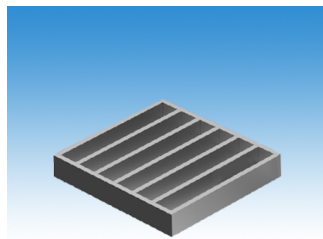

Rm. Folyókarács, létrarácsos kivitel, (300x300-es szifonra)

Folyókarács létrarácsos kivitelben rozsdamentes acélból 300x300 mm-es szifonra.

BER1323911001

Paraméterek

32 900 Ft. + Áfa



Rozsdamentes padlósifon BK3SZ... típusú keskeny folyókához, alsó kifolyású, DN110, 200x200mm, búzzárral, szűrőkosárral, létrarácsos fedlappal

Padlósifon rozsdamentes acélból keskeny folyókához, búzzárral, szűrőkosárral, 200x200 mm létrarácsos fedlappal, D110 mm alsó kifolyással.

BK3SZ200110

Paraméterek

73 200 Ft. + Áfa

Anyag:	rozsdamentes acél
Méret:	200x200 mm
Vízvezetés:	D110 mm
Kivitel:	alsó kifolyású



Rozsdamentes folyóka létrarácsos fedlappal, 200mm széles, H:1000mm

Folyóka rozsdamentes acélból, létrarácsos fedlappal, 200 mm szélességgel, 1000 mm-es hosszúsággal, padlósifon nélkül.

BK3SZFOLY1000

Paraméterek

114 500 Ft. + Áfa

Anyag:	rozsdamentes acél
Szélesség:	200 mm
Hosszúság:	1000 mm

