

# Termékkatalógus



2024

# Ipari mosogató, munkaasztal, zsírfogó, páraelszívó

A feltüntetett árak tájékoztató jellegűek, naprakész árainkat a weboldalunkon találja meg.



**Rozsdamentes munkaasztal, 800x600x850 mm, állítható lábakkal**

Munkaasztal rozsdamentes acélból, állítható lábakkal, 800x600x850 mm

**BKH6610145**

Kérjen ajánlatot !



**Paraméterek**

Anyag:	rozsdamentes acél
Méreték:	800x600x850 mm
Jellemzők:	állítható lábakkal



**Rozsdamentes munkaasztal, 1000x600x850 mm, állítható lábakkal**

Munkaasztal rozsdamentes acélból, állítható lábakkal, 1000x600x850 mm.

**BKH6610244**

Kérjen ajánlatot !



**Paraméterek**

Anyag:	rozsdamentes acél
Méreték:	1000x600x850 mm
Jellemzők:	állítható lábakkal



**Rozsdamentes munkaasztal, 1200x600x850 mm, állítható lábakkal**

Munkaasztal rozsdamentes acélból, állítható lábakkal, 1200x600x850 mm

**BKH6610343**

Kérjen ajánlatot !



**Paraméterek**

Anyag:	rozsdamentes acél
Méreték:	1200x600x850 mm
Jellemzők:	állítható lábakkal



**Rozsdamentes munkaasztal, 1400x600x850 mm, állítható lábakkal**

Munkaasztal rozsdamentes acélból, állítható lábakkal, 1400x600x850 mm

**BKH6610442**

Kérjen ajánlatot !



**Paraméterek**

Anyag:	rozsdamentes acél
Méreték:	1400x600x850 mm
Jellemzők:	állítható lábakkal
Súly	25 kg



### Rozsdamentes munkaasztal, 1600x600x850 mm, állítható lábakkal

Munkaasztal rozsdamentes acélból, állítható lábakkal, 1600x600x850 mm

**BKH6610542**

Kérjen ajánlatot !



#### Paraméterek

Anyag: rozsdamentes acél

Méreték: 1600x600x850 mm

Jellemzők: állítható lábakkal



### Rozsdamentes munkaasztal, 1800x600x850 mm, állítható lábakkal

Munkaasztal rozsdamentes acélból, állítható lábakkal, 1800x600x850 mm

**BKH6610642**

Kérjen ajánlatot !



#### Paraméterek

Anyag: rozsdamentes acél

Méreték: 1800x600x850 mm

Jellemzők: állítható lábakkal



### Rozsdamentes munkaasztal, 800x700x850 mm, állítható lábakkal

Munkaasztal rozsdamentes acélból, állítható lábakkal, 800x700x850 mm

**BKH6611143**

Kérjen ajánlatot !



#### Paraméterek

Anyag: rozsdamentes acél

Méreték: 800x700x850 mm

Jellemzők: állítható lábakkal



### Rozsdamentes munkaasztal, 1000x700x850 mm, állítható lábakkal

Munkaasztal rozsdamentes acélból, állítható lábakkal, 1000x700x850 mm

**BKH6611243**

Kérjen ajánlatot !



#### Paraméterek

Anyag: rozsdamentes acél

Méreték: 1000x700x850 mm

Jellemzők: állítható lábakkal





**Rozsdamentes munkaasztal, 1200x700x850 mm, állítható lábakkal**

Munkaasztal rozsdamentes acélból, állítható lábakkal, lapraszerelt kivitelben, 1200x700x850 mm.

**BKH6611341**

Kérjen ajánlatot !



**Paraméterek**

Anyag:	rozsdamentes acél
Méretek:	1200x700x850 mm
Jellemzők:	állítható lábakkal
Kivitel:	lapraszerelt



**Rozsdamentes munkaasztal, 1400x700x850 mm, állítható lábakkal**

Munkaasztal rozsdamentes acélból, állítható lábakkal, 1400x700x850 mm

**BKH6611443**

Kérjen ajánlatot !



**Paraméterek**

Anyag:	rozsdamentes acél
Méretek:	1400x700x850 mm
Jellemzők:	állítható lábakkal



**Rozsdamentes munkaasztal, 1600x700x850 mm, állítható lábakkal**

Munkaasztal rozsdamentes acélból, állítható lábakkal, 1600x700x850 mm

**BKH6611542**

Kérjen ajánlatot !



**Paraméterek**

Anyag:	rozsdamentes acél
Méretek:	1600x700x850 mm
Jellemzők:	állítható lábakkal



**Rozsdamentes munkaasztal, 1800x700x850 mm, állítható lábakkal**

Munkaasztal rozsdamentes acélból, állítható lábakkal, 1800x700x850 mm

**BKH6611642**

Kérjen ajánlatot !



**Paraméterek**

Anyag:	rozsdamentes acél
Méretek:	1800x700x850 mm
Jellemzők:	állítható lábakkal



**Rozsdamentes munkaasztal egy alsó polccal, 800x600x850 mm, állítható lábakkal**

Munkaasztal alsó polccal rozsdamentes acélból, állítható lábakkal, 800x600x850 mm

**BKH6612143**

Kérjen ajánlatot !



**Paraméterek**

Anyag: rozsdamentes acél  
 Méretek: 800x600x850 mm  
 Jellemzők: állítható lábakkal, alsó polccal



**Rozsdamentes munkaasztal egy alsó polccal, 1000x600x850 mm, állítható lábakkal**

Munkaasztal alsó polccal rozsdamentes acélból, állítható lábakkal, 1000x600x850 mm

**BKH6612244**

Kérjen ajánlatot !



**Paraméterek**

Anyag: rozsdamentes acél  
 Méretek: 1000x600x850 mm  
 Jellemzők: állítható lábakkal, alsó polccal



**Rozsdamentes munkaasztal egy alsó polccal, 1200x600x850 mm, állítható lábakkal**

Munkaasztal alsó polccal rozsdamentes acélból, állítható lábakkal, 1200x600x850 mm

**BKH6612343**

Kérjen ajánlatot !



**Paraméterek**

Anyag: rozsdamentes acél  
 Méretek: 1200x600x850 mm  
 Jellemzők: állítható lábakkal, alsó polccal



**Rozsdamentes munkaasztal egy alsó polccal, 1400x600x850 mm, állítható lábakkal**

Munkaasztal alsó polccal rozsdamentes acélból, állítható lábakkal, 1400x600x850 mm

**BKH6612442**

Kérjen ajánlatot !



**Paraméterek**

Anyag: rozsdamentes acél  
 Méretek: 1400x600x850 mm  
 Jellemzők: állítható lábakkal, alsó polccal



**Rozsdamentes munkaasztal egy alsó polccal, 1600x600x850 mm, állítható lábakkal**

Munkaasztal alsó polccal rozsdamentes acélból, állítható lábakkal, 1600x600x850 mm

**BKH6612544**

Kérjen ajánlatot !



**Paraméterek**

Anyag: rozsdamentes acél  
 Méretek: 1600x600x850 mm  
 Jellemzők: állítható lábakkal, alsó polccal



**Rozsdamentes munkaasztal egy alsó polccal, 1800x600x850 mm, állítható lábakkal**

Munkaasztal alsó polccal rozsdamentes acélból, állítható lábakkal, 1800x600x850 mm

**BKH6612642**

Kérjen ajánlatot !



**Paraméterek**

Anyag: rozsdamentes acél  
 Méretek: 1800x600x850 mm  
 Jellemzők: állítható lábakkal, alsó polccal



**Rozsdamentes munkaasztal egy alsó polccal, 800x700x850 mm, állítható lábakkal**

Munkaasztal alsó polccal rozsdamentes acélból, állítható lábakkal, 800x700x850 mm

**BKH6613142**

Kérjen ajánlatot !



**Paraméterek**

Anyag: rozsdamentes acél  
 Méretek: 800x700x850 mm  
 Jellemzők: állítható lábakkal, alsó polccal



**Rozsdamentes munkaasztal egy alsó polccal, 1000x700x850 mm, állítható lábakkal**

Munkaasztal alsó polccal rozsdamentes acélból, állítható lábakkal, 1000x700x850 mm

**BKH6613242**

Kérjen ajánlatot !



**Paraméterek**

Anyag: rozsdamentes acél  
 Méretek: 1000x700x850 mm  
 Jellemzők: állítható lábakkal, alsó polccal



**Rozsdamentes munkaasztal egy alsó polccal, 1200x700x850 mm, állítható lábakkal**

Munkaasztal alsó polccal rozsdamentes acélból, állítható lábakkal, 1200x700x850 mm

**BKH6613342**

Kérjen ajánlatot !



**Paraméterek**

Anyag:	rozsdamentes acél
Méretek:	1200x700x850 mm
Jellemzők:	állítható lábakkal, alsó polccal



**Rozsdamentes munkaasztal egy alsó polccal, 1400x700x850 mm, állítható lábakkal**

Munkaasztal alsó polccal rozsdamentes acélból, állítható lábakkal, 1400x700x850 mm

**BKH6613442**

Kérjen ajánlatot !



**Paraméterek**

Anyag:	rozsdamentes acél
Méretek:	1400x700x850 mm
Jellemzők:	állítható lábakkal, alsó polccal



**Rozsdamentes munkaasztal egy alsó polccal, 1600x700x850 mm, állítható lábakkal**

Munkaasztal alsó polccal rozsdamentes acélból, állítható lábakkal, 1600x700x850 mm

**BKH6613542**

Kérjen ajánlatot !



**Paraméterek**

Anyag:	rozsdamentes acél
Méretek:	1600x700x850 mm
Jellemzők:	állítható lábakkal, alsó polccal



**Rozsdamentes munkaasztal egy alsó polccal, 1800x700x850 mm, állítható lábakkal**

Munkaasztal alsó polccal rozsdamentes acélból, állítható lábakkal, 1800x700x850 mm

**BKH6613642**

Kérjen ajánlatot !



**Paraméterek**

Anyag:	rozsdamentes acél
Méretek:	1800x700x850 mm
Jellemzők:	állítható lábakkal, alsó polccal

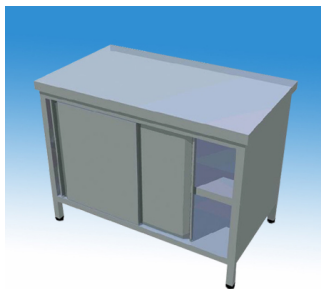
**Rozsdamentes munkaasztal egy alsó és egy köztes polccal, tolóajtóval, 800x600x850 mm, állítható lábakkal**

Munkaasztal rozsdamentes acélból, tolóajtókkal, alsó és középső polccal, állítható lábakkal, lapraszerelt kivitelben, 800x600x850 mm.

**BKH6616141**

Kérjen ajánlatot !

**Paraméterek**

Anyag:	rozsdamentes acél
Méret:	800x600x850 mm
Ajtók száma:	2 (tolóajtó)
Jellemzők:	állítható lábakkal, alsó és középső polccal
Kivitel:	lapraszerelt

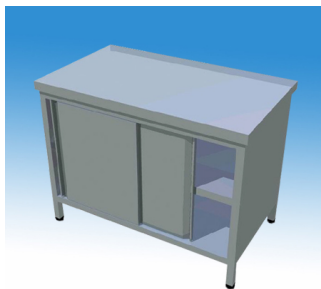
**Rozsdamentes munkaasztal egy alsó és egy köztes polccal, tolóajtóval, 1000x600x850 mm, állítható lábakkal**

Munkaasztal rozsdamentes acélból, tolóajtókkal, alsó és középső polccal, állítható lábakkal, lapraszerelt kivitelben, 1000x600x850 mm.

**BKH6616241**

Kérjen ajánlatot !

**Paraméterek**

Anyag:	rozsdamentes acél
Méret:	1000x600x850 mm
Ajtók száma:	2 (tolóajtó)
Jellemzők:	állítható lábakkal, alsó és középső polccal
Kivitel:	lapraszerelt

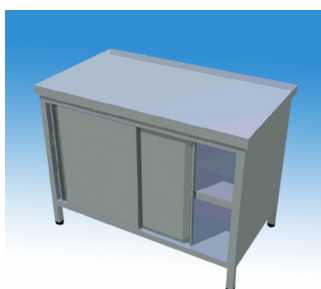
**Rozsdamentes munkaasztal egy alsó és egy köztes polccal, tolóajtóval, 1200x600x850 mm, állítható lábakkal**

Munkaasztal rozsdamentes acélból, tolóajtókkal, alsó és középső polccal, állítható lábakkal, lapraszerelt kivitelben, 1200x600x850 mm.

**BKH6616341**

Kérjen ajánlatot !

**Paraméterek**

Anyag:	rozsdamentes acél
Méret:	1200x600x850 mm
Ajtók száma:	2 (tolóajtó)
Jellemzők:	állítható lábakkal, alsó és középső polccal
Kivitel:	lapraszerelt

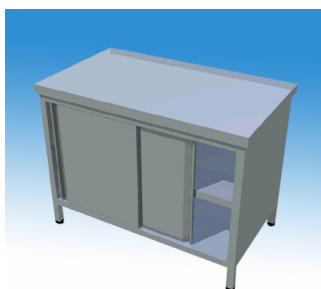
**Rozsdamentes munkaasztal egy alsó és egy köztes polccal, tolóajtóval, 1400x600x850 mm, állítható lábakkal**

Munkaasztal rozsdamentes acélból, tolóajtóval, alsó és középső polcokkal, állítható lábakkal, lapraszerelt kivitelben, 1400x600x850 mm.

**BKH6616441**

Kérjen ajánlatot !

**Paraméterek**

Anyag:	rozsdamentes acél
Méret:	1400x600x850 mm
Ajtók száma:	2 (tolóajtó)
Jellemzők:	állítható lábakkal, alsó és középső polccal
Kivitel:	lapraszerelt

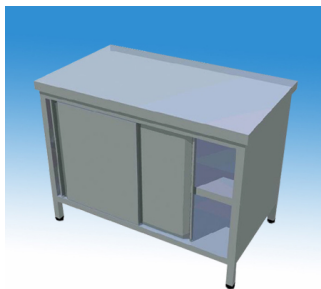
**Rozsdamentes munkaasztal egy alsó és egy köztes polccal, tolóajtóval, 1600x600x850 mm, állítható lábakkal**

Munkaasztal rozsdamentes acélból, tolóajtókkal, alsó és középső polccal, állítható lábakkal, lapraszerelt kivitelben, 1600x600x850 mm.

**BKH6616541**

Kérjen ajánlatot !

**Paraméterek**

Anyag:	rozsdamentes acél
Méret:	1600x600x850 mm
Ajtók száma:	2 (tolóajtó)
Jellemzők:	állítható lábakkal, alsó és középső polccal
Kivitel:	lapraszerelt

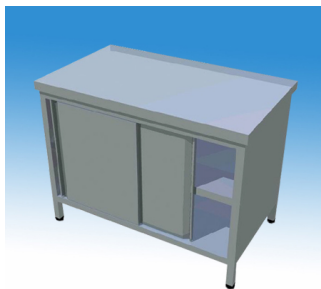
**Rozsdamentes munkaasztal egy alsó és egy köztes polccal, tolóajtóval, 1800x600x850 mm, állítható lábakkal**

Munkaasztal rozsdamentes acélból, tolóajtókkal, alsó és középső polccal, állítható lábakkal, lapraszerelt kivitelben, 1800x600x850 mm.

**BKH6616641**

Kérjen ajánlatot !

**Paraméterek**

Anyag:	rozsdamentes acél
Méret:	1800x600x850 mm
Ajtók száma:	2 (tolóajtó)
Jellemzők:	állítható lábakkal, alsó és középső polccal
Kivitel:	lapraszerelt

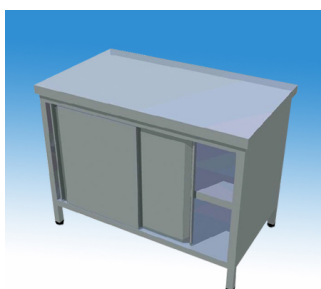
**Rozsdamentes munkaasztal egy alsó és egy köztes polccal, tolóajtóval, 800x700x850 mm, állítható lábakkal**

Munkaasztal rozsdamentes acélból, tolóajtókkal, alsó és középső polcokkal, állítható lábakkal, lapraszerelt kivitelben, 800x700x850 mm

**BKH6617141**

Kérjen ajánlatot !

**Paraméterek**

Anyag:	rozsdamentes acél
Méret:	800x700x850 mm
Ajtók száma:	2 (tolóajtó)
Jellemzők:	állítható lábakkal, alsó és középső polccal
Kivitel:	lapraszerelt

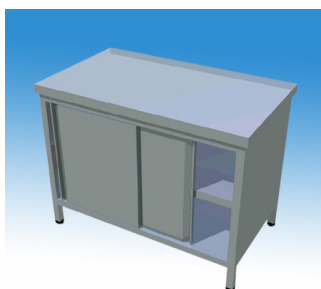
**Rozsdamentes munkaasztal egy alsó és egy köztes polccal, tolóajtóval, 1000x700x850 mm, állítható lábakkal**

Munkaasztal rozsdamentes acélból, tolóajtókkal, alsó és középső polccal, állítható lábakkal, lapraszerelt kivitelben, 1000x700x850 mm.

**BKH6617241**

Kérjen ajánlatot !

**Paraméterek**

Anyag:	rozsdamentes acél
Méret:	1000x700x850 mm
Ajtók száma:	2 (tolóajtó)
Jellemzők:	állítható lábakkal, alsó és középső polccal
Kivitel:	lapraszerelt



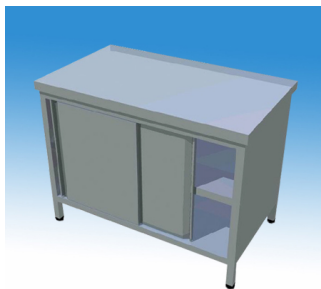

**Rozsdamentes munkaasztal egy alsó és egy köztes polccal, tolóajtóval, 1200x700x850 mm, állítható lábakkal**

Munkaasztal rozsdamentes acélból, tolóajtókkal, alsó és középső polccal, állítható lábakkal, lapraszerelt kivitelben, 1200x700x850 mm.

**BKH6617341**

Kérjen ajánlatot !



**Paraméterek**

Anyag:	rozsdamentes acél
Méret:	1200x700x850 mm
Ajtók száma:	2 (tolóajtó)
Jellemzők:	állítható lábakkal, alsó és középső polccal
Kivitel:	lapraszerelt

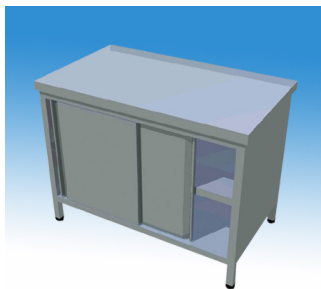

**Rozsdamentes munkaasztal egy alsó és egy köztes polccal, tolóajtóval, 1400x700x850 mm, állítható lábakkal**

Munkaasztal rozsdamentes acélból, tolóajtókkal, alsó és középső polccal, állítható lábakkal, lapraszerelt kivitelben, 1400x700x850 mm.

**BKH6617441**

Kérjen ajánlatot !



**Paraméterek**

Anyag:	rozsdamentes acél
Méret:	1400x700x850 mm
Ajtók száma:	2 (tolóajtó)
Jellemzők:	állítható lábakkal, alsó és középső polccal
Kivitel:	lapraszerelt

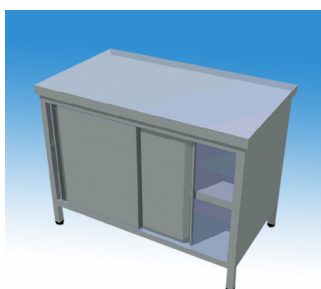

**Rozsdamentes munkaasztal egy alsó és egy köztes polccal, tolóajtóval, 1600x700x850 mm, állítható lábakkal**

Munkaasztal rozsdamentes acélból, tolóajtókkal, alsó és középső polccal, állítható lábakkal, lapraszerelt kivitelben, 1600x700x850 mm.

**BKH6617541**

Kérjen ajánlatot !



**Paraméterek**

Anyag:	rozsdamentes acél
Méret:	1600x700x850 mm
Ajtók száma:	2 (tolóajtó)
Jellemzők:	állítható lábakkal, alsó és középső polccal
Kivitel:	lapraszerelt

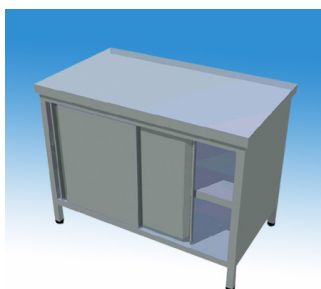

**Rozsdamentes munkaasztal egy alsó és egy köztes polccal, tolóajtóval, 1800x700x850 mm, állítható lábakkal**

Munkaasztal rozsdamentes acélból, tolóajtókkal, alsó és középső polccal, állítható lábakkal, lapraszerelt kivitelben, 1800x700x850 mm.

**BKH6617641**

Kérjen ajánlatot !



**Paraméterek**

Anyag:	rozsdamentes acél
Méret:	1600x700x850 mm
Ajtók száma:	2 (tolóajtó)
Jellemzők:	állítható lábakkal, alsó és középső polccal
Kivitel:	lapraszerelt



**Egymedencés nagykonyhai és ipari mosogató 500x600x850 mm, lábazattal, szifonnal, leeresztő szeleppel, 400x400x250 mm-es medencével**

Ipari mosogató egymedencés kivitelben, rozsdamentes acélból, lábazattal, szifonnal.

**BKH6810142**

108 700 Ft. + Áfa



**Paraméterek**

Anyag:	rozsdamentes acél
Méret:	500x600x850 mm
Medence mérete:	400x400x250 mm

Egymedencés rozsdamentes nagykonyhai és ipari mosogató



**Egymedencés nagykonyhai és ipari mosogató 500x600x850 mm, lábazattal, szifonnal, leeresztő szeleppel, 400x500x250 mm-es medencével**

Egymedencés ipari- és nagykonyhai mosogató rozsdamentes acélból, lábazattal, szifonnal.

**BKH6810242**

113 500 Ft. + Áfa



**Paraméterek**

Anyag:	rozsdamentes acél
Méret:	500x600x850 mm
Medence mérete:	400x500x250 mm



**Egymedencés nagykonyhai és ipari mosogató 600x700x850 mm, lábazattal, szifonnal, leeresztő szeleppel, 500x500x300 mm-es medencével**

Egymedencés ipari- és nagykonyhai mosogató rozsdamentes acélból, lábazattal, szifonnal.

**BKH6810342**

126 200 Ft. + Áfa



**Paraméterek**

Anyag:	rozsdamentes acél
Méret:	600x700x850 mm
Medence mérete:	500x500x300 mm
Kivitel:	egymedencés
Tartozékok:	szifon, leeresztő szelep



**Egymedencés nagykonyhai és ipari mosogató 600x700x850 mm, lábazattal, szifonnal, leeresztő szeleppel, 500x600x300 mm-es medencével**

Egymedencés ipari- és nagykonyhai mosogató rozsdamentes acélból, lábazattal, szifonnal.

**BKH6810442**

138 900 Ft. + Áfa



**Paraméterek**

Anyag:	rozsdamentes acél
Méret:	600x700x850 mm
Medence mérete:	500x600x300 mm





**Egyedi egymedencés nagykonyhai és ipari mosogató 820x820x850 mm lábazzal, szifonnal, leeresztőszeleppel, 700x700x300 mm-es medencével**

Egyedi egymedencés nagykonyhai mosogató 820x820x850 mm, lábazzal, 700x700x300 mm-es medencével.

**BKH6810152**

313 800 Ft. + Áfa



**Paraméterek**

Anyag:	rozsdamentes acél
Méret:	820x820x850 mm
Kivitel:	álló
Medence belső mérete:	700x700x300 mm



**Egymedencés nagykonyhai és ipari mosogató 1000x600x850 mm, jobb oldali csepegtetővel, lábazzal, szifonnal, leeresztő szeleppel, 400x500x250 mm-es medencével**

Egymedencés ipari- és nagykonyhai mosogató rozsdamentes acélból, jobboldali csepegtetővel, lábazzal, szifonnal.

**BKH6830142**

134 200 Ft. + Áfa



**Paraméterek**

Anyag:	rozsdamentes acél
Méret:	1000x600x850 mm
Medence mérete:	400x500x250 mm
Kivitel:	egymedencés, csepegtető
Tartozékok:	szifon, leeresztő szelep



**Egymedencés nagykonyhai és ipari mosogató 1000x700x850 mm, jobb oldali csepegtetővel, lábazzal, szifonnal, leeresztő szeleppel, 500x500x300 mm-es medencével**

Egymedencés ipari- és nagykonyhai mosogató rozsdamentes acélból, jobboldali csepegtetővel, lábazzal, szifonnal.

**BKH6830242**

140 500 Ft. + Áfa



**Paraméterek**

Anyag:	rozsdamentes acél
Méret:	1000x700x850 mm
Medence mérete:	500x500x300 mm



**Egymedencés nagykonyhai és ipari mosogató 1000x600x850 mm, bal oldali csepegtetővel, lábazzal, szifonnal, 400x500x250 mm-es medencével**

Egymedencés ipari- és nagykonyhai mosogató rozsdamentes acélból, baloldali csepegtetővel, lábazzal, szifonnal.

**BKH6840142**

134 200 Ft. + Áfa



**Paraméterek**

Anyag:	rozsdamentes acél
Méret:	1000x600x850 mm
Medence mérete:	400x500x250 mm
Kivitel:	egymedencés, csepegtető
Tartozékok:	szifon, leeresztő szelep



**Egymedencés nagykonyhai és ipari mosogató 1000x700x850 mm, bal oldali csepegtetővel, lábazattal, szifonnal, 500x500x300 mm-es medencével**  
 Egymedencés ipari- és nagykonyhai mosogató rozsdamentes acélból, baloldali csepegtetővel, lábazattal, szifonnal.

**BKH6840242**

140 500 Ft. + Áfa



**Paraméterek**

Anyag:	rozsdamentes acél
Méret:	1000x700x850 mm
Medence mérete:	500x500x300 mm



**Nagymedencés ipari és nagykonyhai mosogató 1000x700x850 mm, lábazattal, szifonnal, leeresztő szeleppel, 860x500x375 mm-es medencével**  
 Nagykonyhai mosogató nagymedencés kivitelben rozsdamentes acélból, lábazattal, szifonnal.

**BKH6880243**

212 100 Ft. + Áfa



**Paraméterek**

Anyag:	rozsdamentes acél
Méret:	1000x700x850 mm
Medence mérete:	860x500x375 mm
Kivitel:	egymedencés
Tartozékok:	szifon, leeresztő szelep

Kétmedencés rozsdamentes nagykonyhai és ipari mosogató

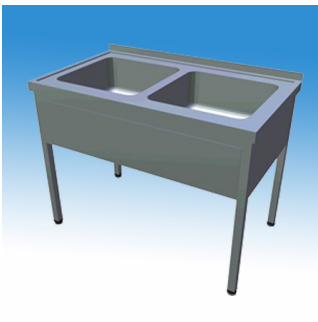

**Kétmedencés nagykonyhai és ipari mosogató 1200x700x850 mm, lábazattal, szifonnal, leeresztő szeleppel, 500x500x300 mm-es medencével**  
 Ipari mosogató kétmedencés kivitelben, rozsdamentes acélból, lábazattal, szifonnal.

**BKH6820342**

186 600 Ft. + Áfa



**Paraméterek**

Anyag:	rozsdamentes acél
Méret:	1200x700x850 mm
Medence mérete:	500x500x300 mm

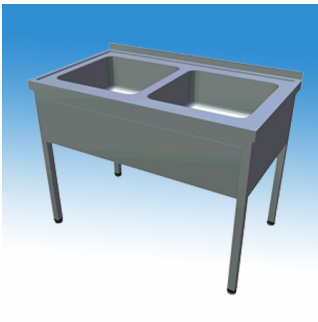

**Kétmedencés nagykonyhai és ipari mosogató 1000x600x850 mm, lábazattal, szifonnal, leeresztő szeleppel, 400x400x250 mm-es medencével**  
 Ipari mosogató kétmedencés kivitelben, rozsdamentes acélból, lábazattal, szifonnal.

**BKH6820143**

167 500 Ft. + Áfa



**Paraméterek**

Anyag:	rozsdamentes acél
Méret:	1000x600x850 mm
Medence mérete:	400x400x250 mm



**Kétmedencés nagykonyhai és ipari mosogató 1000x600x850 mm, lábazzal, szifonnal, leeresztő szeleppel, 400x500x250 mm-es medencével**

Ipari mosogató kétmedencés kivitelben, rozsdamentes acélból, lábazzal, szifonnal.

**BKH6820242**

172 300 Ft. + Áfa



**Paraméterek**

Anyag:	rozsdamentes acél
Méret:	1000x600x850 mm
Medence mérete:	400x500x250 mm
Kivitel:	kétmedencés
Tartozékok:	szifon, leeresztő szelep



**Kétmedencés nagykonyhai és ipari mosogató 1200x700x850 mm, lábazzal, szifonnal, leeresztő szeleppel, 500x600x300 mm-es medencével**

Ipari mosogató kétmedencés kivitelben, rozsdamentes acélból, lábazzal, szifonnal.

**BKH6820442**

207 200 Ft. + Áfa



**Paraméterek**

Anyag:	rozsdamentes acél
Méret:	1200x700x850 mm
Medence mérete:	500x600x300 mm

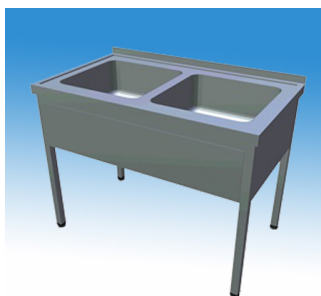

**Kétmedencés nagykonyhai és ipari mosogató 1600x800x850 mm, lábazzal, szifonnal, leeresztőszeleppel, 700x700x300 mm-es medencével**

Kétmedencés nagykonyhai mosogató 1600x800x850 mm, lábazzal, szifonnal, leeresztőszeleppel, 700x700x300 mm medencével

**BKH6820446**

501 600 Ft. + Áfa



**Paraméterek**

Anyag:	rozsdamentes acél
Méret:	1600x800x850 mm
Kivitel:	álló, kétmedencés
Medence belső mérete:	700x700x300 mm

**Kétmedencés nagykonyhai és ipari mosogató 1400x600x850 mm, jobb oldali csepegtetővel, lábazzal, szifonnal, 400x400x300 mm-es medencével**

Kétmedencés ipari- és nagykonyhai mosogató rozsdamentes acélból, jobb oldali csepegtetővel, lábazzal, szifonnal.

**BKH6850142**

181 800 Ft. + Áfa



**Paraméterek**

Anyag:	rozsdamentes acél
Méret:	1400x600x850 mm
Medence mérete:	400x400x300 mm
Kivitel:	kétmedencés, csepegtető
Tartozékok:	szifon, leeresztő szelep



**Kétmedencés nagykonyhai és ipari mosogató 1600x600x850 mm, jobb oldali csepegtetővel, lábazattal, szifonnal, 400x500x300 mm-es medencével**

Ipari mosogató kétmedencés kivitelben, jobboldali csepegtetővel, rozsdamentes acélból, lábazattal, szifonnal.



**BKH6850242**

197 700 Ft. + Áfa



**Paraméterek**

Anyag:	rozsdamentes acél
Méret:	1600x600x850 mm
Medence mérete:	500x400x300 mm

**Kétmedencés nagykonyhai és ipari mosogató 1600x700x850 mm, jobb oldali csepegtetővel, lábazattal, szifonnal, 500x500x300 mm-es medencével**

Kétmedencés ipari- és nagykonyhai mosogató rozsdamentes acélból, jobboldali csepegtetővel, lábazattal, szifonnal.



**BKH6850342**

208 800 Ft. + Áfa



**Paraméterek**

Anyag:	rozsdamentes acél
Méret:	1600x700x850 mm
Medence mérete:	500x500x300 mm

**Kétmedencés nagykonyhai és ipari mosogató 1800x700x850 mm, jobb oldali csepegtetővel, lábazattal, szifonnal, 500x600x300 mm-es medencével**

Kétmedencés ipari- és nagykonyhai mosogató rozsdamentes acélból, jobboldali csepegtetővel, lábazattal, szifonnal.



**BKH6850442**

229 500 Ft. + Áfa



**Paraméterek**

Anyag:	rozsdamentes acél
Méret:	1800x700x850 mm
Medence mérete:	500x600x300 mm

**Kétmedencés nagykonyhai és ipari mosogató 1400x600x850 mm, bal oldali csepegtetővel, lábazattal, szifonnal, 400x400x300 mm-es medencével**

Kétmedencés ipari- és nagykonyhai mosogató rozsdamentes acélból, baloldali csepegtetővel, lábazattal, szifonnal.



**BKH6860142**

181 800 Ft. + Áfa



**Paraméterek**

Anyag:	rozsdamentes acél
Méret:	1400x600x850 mm
Medence mérete:	400x400x300 mm
Kivitel:	kétmedencés, csepegtető
Tartozékok:	szifon, leeresztő szelep



**Kétmedencés nagykonyhai és ipari mosogató 1600x600x850 mm, bal oldali csepegtetővel, lábazattal, szifonnal, 400x500x300 mm-es medencével**

Ipari mosogató kétmedencés kivitelben, baloldali csepegtetővel, rozsdamentes acélból, lábazattal, szifonnal.

**BKH6860242**

197 700 Ft. + Áfa



**Paraméterek**

Anyag:	rozsdamentes acél
Méret:	1600x600x850 mm
Medence mérete:	500x400x300 mm



**Kétmedencés nagykonyhai és ipari mosogató 1600x700x850 mm, bal oldali csepegtetővel, lábazattal, szifonnal, 500x500x300 mm-es medencével**

Kétmedencés ipari- és nagykonyhai mosogató rozsdamentes acélból, baloldali csepegtetővel, lábazattal, szifonnal.

**BKH6860342**

208 800 Ft. + Áfa



**Paraméterek**

Anyag:	rozsdamentes acél
Méret:	1600x700x850 mm
Medence mérete:	500x500x300 mm



**Kétmedencés nagykonyhai és ipari mosogató 1800x700x850 mm, bal oldali csepegtetővel, lábazattal, szifonnal, 500x600x300 mm-es medencével**

Kétmedencés ipari- és nagykonyhai mosogató rozsdamentes acélból, baloldali csepegtetővel, lábazattal, szifonnal.

**BKH6860442**

229 500 Ft. + Áfa



**Paraméterek**

Anyag:	rozsdamentes acél
Méret:	1800x700x850 mm
Medence mérete:	500x600x300 mm

Hárommedencés rozsdamentes nagykonyhai és ipari mosogató



**Hárommedencés nagykonyhai és ipari mosogató 1800x700x850 mm, lábazattal, szifonnal, leersztőszeleppel, 500x500x300 mm-es medencével**

Ipari mosogató hárommedencés kivitelben, rozsdamentes acélból, lábazattal, szifonnal.

**BKH6890342**

271 400 Ft. + Áfa



**Paraméterek**

Anyag:	rozsdamentes acél
Méret:	1800x700x850 mm
Medence mérete:	500x500x300 mm





**Hárommedencés nagykonyhai és ipari mosogató 1800x700x850 mm, lábazzal, szifonnal, leeresztő szeleppel, 500x600x300 mm-es medencével**

Hárommedencés ipari- és nagykonyhai mosogató rozsdamentes acélból, lábazzal, szifonnal.

**BKH6890442**

298 400 Ft. + Áfa



**Paraméterek**

Anyag:	rozsdamentes acél
Méret:	1800x700x850 mm
Medence mérete:	500x600x300 mm



**Hárommedencés nagykonyhai és ipari mosogató 1400x600x850 mm, lábazzal, szifonnal, leeresztő szeleppel, 400x400x250 mm-es medencével**

Ipari mosogató egymedencés kivitelben, rozsdamentes acélból, lábazzal, szifonnal.

**BKH6890143**

220 500 Ft. + Áfa



**Paraméterek**

Anyag:	rozsdamentes acél
Méret:	1400x600x850 mm
Medence mérete:	400x400x250 mm



**Hárommedencés nagykonyhai és ipari mosogató 1400x600x850 mm, lábazzal, szifonnal, 400x500x250 mm-es medencével**

Hárommedencés ipari- és nagykonyhai mosogató rozsdamentes acélból, lábazzal, szifonnal.

**BKH6890242**

230 100 Ft. + Áfa



**Paraméterek**

Anyag:	rozsdamentes acél
Méret:	1400x600x850 mm
Medence mérete:	400x500x250 mm
Kivitel:	hárommedencés
Tartozékok:	szifon, leeresztő szelep



**Hárommedencés nagykonyhai és ipari mosogató 2400x800x850 mm, lábazzal, szifonnal, 700x700x300 mm-es medencével**

Hárommedencés nagykonyhai és ipari mosogató 2400x800x850 mm, lábazzal, szifonnal, 700x700x300 mm-es medencékkel

**BKH6890541**

729 000 Ft. + Áfa



**Paraméterek**



**Egymedencés nagykonyhai és ipari mosogató, lapraszerelt kivitelben, 550x500x850 mm, lábazattal, szifonnal, leeresztő szeleppel, 400x400x300 mm-es medencével**

Egymedencés nagykonyhai mosogató lapraszerelt kivitelben, 550x500x850 mm, lábazattal, szifonnal, leeresztőszeleppel.

**BKH6810042LSZ**

103 300 Ft. + Áfa



**Paraméterek**

Anyag:	rozsdamentes acél
Felület:	matt
Méret:	550x500x850 mm
Medence mérete:	400x400x300 mm

Lapraszerelt nagykonyhai mosogatók



**Hárommedencés nagykonyhai és ipari mosogató lapraszerelt kivitelben, 1400x600x850 mm, lábazattal, szifonnal, leeresztő szeleppel, 400x400x300 mm-es medencével**

Hárommedencés nagykonyhai mosogató lapraszerelt kivitelben, 1400x600x850 mm, lábazattal, szifonnal, leeresztőszeleppel.

**BKH6890042LSZ**

205 000 Ft. + Áfa



**Paraméterek**

Anyag:	rozsdamentes acél
Felület:	matt
Méret:	1400x600x850 mm
Medence mérete:	400x400x300 mm

Mobil csepegtető tálca nagykonyhai mosogatóhoz



**Csepegtető tálca nagykonyhai mosogatóra 400x400mm méretben, rozsdamentes acél**

**BKH6900111**

19 900 Ft. + Áfa



**Paraméterek**



**Csepegtető tálca nagykonyhai mosogatóra 500x500mm méretben, rozsdamentes acél**

**BKH6900211**

23 100 Ft. + Áfa



**Paraméterek**



**Mosogató falra szerelhető kivitelben, 500x220x400 mm, üvegszál erősítésű poliészterből, 38mm-es álló dugóval, túlfolyó csővel, konzollal, fehér színben**

Mosogató falra szerelhető kivitelben fehér felületű üvegszál erősítésű poliészterből, 500x400x220mm, túlfolyó csővel/álló dugóval, konzollal

**MB5040**

125 000 Ft. + Áfa



**Paraméterek**

Anyag:	üvegszál erősítésű poliészter
Szín:	fehér
Méretek:	500x400x220 mm
Medence belső mérete:	265x300x195 mm
Rögzítés:	falra szerelhető

Zsírfogók, zsírlévasztók, homokfogók, ipari méretben is

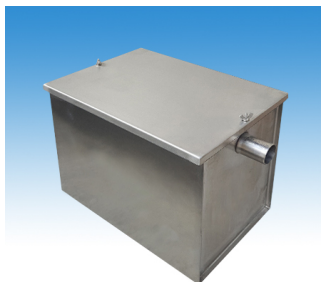

**Zsírfogó berendezés mosogatóhoz 435x277x305 mm, 25 l-es víztérfogattal, D40 mm-es csatlakozásokkal, rozsdamentes acélból**

Zsírfogó, zsírlévasztó berendezés rozsdamentes acélból, nagykonyhai, ipari mosogatókhoz, 25 literes víztérfogattal.

**BKH6130241**

56 900 Ft. + Áfa



**Paraméterek**

Anyag:	rozsdamentes acél
Méretek:	400x250x300 mm
Úrtartalom:	25 l
Bemeneti vízcsatlakozás:	D40 mm
Kimeneti vízcsatlakozás:	D40 mm



**Homokfogó berendezés mosogatóhoz 435x277x320 mm, 25 l-es víztérfogattal, D40 mm-es csatlakozásokkal, rozsdamentes acélból**

Homokfogó berendezés mosogatóhoz 435x277x397 mm, 25 l-es víztérfogattal, D40 mm-es csatlakozásokkal, rozsdamentes acélból

**BKH6130941**

78 200 Ft. + Áfa



**Paraméterek**

Anyag:	rozsdamentes acél
Méretek:	435x277x397 mm
Úrtartalom:	25 l
Csőcsatlakozás:	D40 mm
Vízátfolyás:	0,5 l/perc



**Zsírfogó berendezés mosogatóhoz, 40 l-es víztérfogattal, D40 mm-es csatlakozásokkal, rozsdamentes acélból**

Zsírfogó, zsírlévasztó berendezés mosogatóhoz, 40 literes víztérfogattal, D40 mm-es csatlakozásokkal, rozsdamentes acél

**BKH6130741**

88 800 Ft. + Áfa



**Paraméterek**

Méretek:	666x346x346 mm
----------	----------------





**Rozsdamentes zsírfogó , lamellás kialakítású, 48 l-es nyugvó víztérfogattal, 1 l/s kapacitással, DN 50-es kiveztésekkel, rozsdamentes csapokkal (1db 2", 1db 3/4")**

Zsírfogó, zsírléválasztó rozsdamentes acélból, lamellás kialakítással, 48 literes nyugvó víztérfogattal, rozsdamentes csapokkal.

**BKH6131041**

181 700 Ft. + Áfa



**Paraméterek**

Anyag:	rozsdamentes acél
Méret:	535x360x417 mm
Úrtartalom:	48 l
Bemeneti vízcsatlakozás:	D50 mm
Kimeneti vízcsatlakozás:	2"
Vízátfolyás:	1 l/mp



**Rozsdamentes zsírfogó, lamellás kialakítású, 100 l-es nyugvó víztérfogattal, 2 l/s kapacitással, DN 50-es kiveztésekkel, rozsdamentes csapokkal (1db 2", 1db 3/4")**

Zsírfogó, zsírléválasztó rozsdamentes acélból, lamellás kialakítással, 100 literes nyugvó víztérfogattal, rozsdamentes csapokkal.

**BKH6131141**

222 800 Ft. + Áfa



**Paraméterek**

Anyag:	rozsdamentes acél
Méret:	650x445x537 mm
Úrtartalom:	100 l
Bemeneti vízcsatlakozás:	D75 mm
Kimeneti vízcsatlakozás:	2"
Vízátfolyás:	2 l/mp

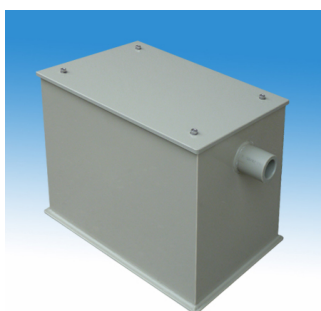

**Zsírfogó berendezés homokfogó gáttal mosogatóhoz 375x263x310 mm, 20 l-es víztérfogattal, polipropilénből, D50-es csatlakozással**

Zsírfogó, zsírléválasztó berendezés homokfogó gáttal polipropilénből, nagyonyhai, ipari mosogatókhoz, 20 literes víztérfogattal.

**BKH6130211**

55 600 Ft. + Áfa



**Paraméterek**

Anyag:	polipropilén
Méret:	375x263x310 mm
Úrtartalom:	20 l
Bemeneti vízcsatlakozás:	D50 mm
Kimeneti vízcsatlakozás:	D50 mm
Teljesítmény:	0,3-0,5 l/s

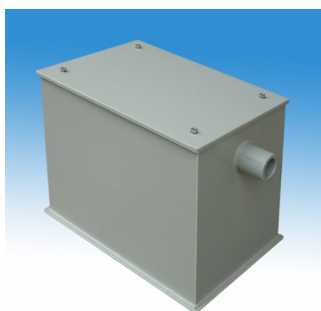

**Zsírfogó berendezés homokfogó gáttal mosogatóhoz, 40 l-es víztérfogattal, polipropilénből, D50 mm-es csatlakozásokkal**

Zsírfogó berendezés homokfogó gáttal polipropilénből, nagyonyhai, ipari mosogatókhoz, 40 literes víztérfogattal.

**BKH6131211**

103 900 Ft. + Áfa



**Paraméterek**

Anyag:	polipropilén
Úrtartalom:	40 l
Bemeneti vízcsatlakozás:	D50 mm
Kimeneti vízcsatlakozás:	D50 mm
Méret:	HxMxSz: 426x400x356 mm
Tömeg:	6,7 kg

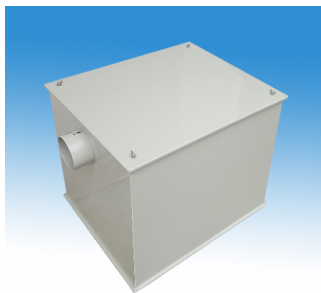

**Zsírfogó berendezés homokfogó gáttal mosogatóhoz, hasáb alakú, 110 l-es víztérfogattal, polipropilénből, D110 mm-es csatlakozásokkal**

Zsírfogó berendezés homokfogó gáttal polipropilénből, nagykonyhai, ipari mosogatókhoz, 110 literes víztérfogattal, D110 mm-es csatlakozásokkal.

**BKH6131511**

Kérjen ajánlatot !



**Paraméterek**

Méreték:	M: 516mm Sz: 540mm
Anyag:	polipropilén
Úrtartalom:	110 l
Bemeneti vízcsatlakozás:	D110 mm
Kimeneti vízcsatlakozás:	D110 mm



**Zsírfogó berendezés homokfogó gáttal mosogatóhoz, henger alakú, 70 l-es víztérfogattal, polipropilénből, D50 mm-es csatlakozásokkal, D.430 mm, H: 612mm**

Zsírfogó, zsírlév választó berendezés homokfogó gáttal polipropilénből, henger alakú kivitelben, nagykonyhai, ipari mosogatókhoz, 70 literes víztérfogattal, D50 mm-es csatlakozásokkal.

**BKH6131311**

135 800 Ft. + Áfa



**Paraméterek**

Anyag:	polipropilén
Méreték:	D430x612 mm
Úrtartalom:	70 l
Bemeneti vízcsatlakozás:	D50 mm
Kimeneti vízcsatlakozás:	50 mm



**Zsírfogó berendezés homokfogó gáttal mosogatóhoz, henger alakú, 250 l-es víztérfogattal, polipropilénből, D110 mm-es csatlakozásokkal, D: 785 mm, H: 612mm**

Zsírfogó, zsírlév választó berendezés homokfogó gáttal polipropilénből, henger alakú kivitelben, nagykonyhai, ipari mosogatókhoz, 250 literes víztérfogattal, D110 mm-es csatlakozásokkal.

**BKH6131611**

203 500 Ft. + Áfa



**Paraméterek**

Anyag:	polipropilén
Méreték:	D785x612 mm
Úrtartalom:	250 l
Bemeneti vízcsatlakozás:	D110 mm
Kimeneti vízcsatlakozás:	D110 mm
Kapacitás:	2-3 l/mp

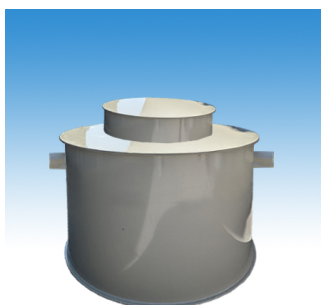

**Zsírfogó berendezés homokfogó gáttal ipari konyhákhoz, henger alakú, 500 l-es víztérfogattal, tisztító és szellőző nyílással, polipropilénből, D110 mm-es csatlakozásokkal**

Zsírfogó, zsírlév választó berendezés iszapfogó gáttal polipropilénből, ipari konyhákhoz, földbe süllyeszthető kivitelben, 500 literes térfogattal.

**BKH6132311**

Kérjen ajánlatot !



**Paraméterek**

Anyag:	polipropilén
Méreték:	D1000x1110 mm
Bemeneti vízcsatlakozás:	D110 mm
Kimeneti vízcsatlakozás:	D110 mm
Úrtartalom:	500 l

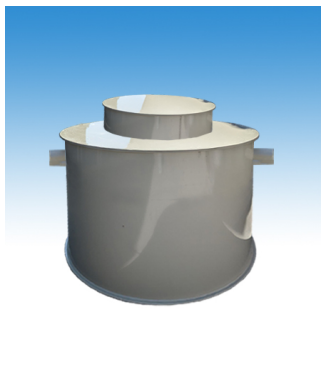

**Zsírfogó berendezés homokfogó gáttal ipari konyhákhoz, henger alakú, 1 m3 víztérfogattal, tisztító és szellőző nyílással, polipropilénből, D110 mm-es csatlakozásokkal**

Zsírfogó, zsírválasztó berendezés iszapfogó gáttal polipropilénből, ipari konyhákhoz, földbe süllyeszthető kivitelben, 1 m3-es térfogattal.

**BKH6132411**

Kérjen ajánlatot !



**Paraméterek**

Anyag:	polipropilén
Méret:	D1200x1250 mm
Bemeneti vízcsatlakozás:	D110 mm
Kimeneti vízcsatlakozás:	D110 mm
Úrtartalom:	1 m3

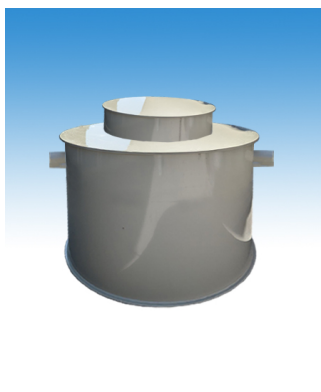

**Zsírfogó berendezés homokfogó gáttal ipari konyhákhoz, henger alakú, 2 m3 víztérfogattal, tisztító és szellőző nyílással, polipropilénből, D110 mm-es csatlakozásokkal**

Zsírfogó, zsírválasztó berendezés iszapfogó gáttal polipropilénből, ipari konyhákhoz, földbe süllyeszthető kivitelben, 2 m3-es térfogattal.

**BKH6132511**

Kérjen ajánlatot !



**Paraméterek**

Anyag:	polipropilén
Úrtartalom:	2 m3
Bemeneti vízcsatlakozás:	D110 mm
Kimeneti vízcsatlakozás:	D110 mm

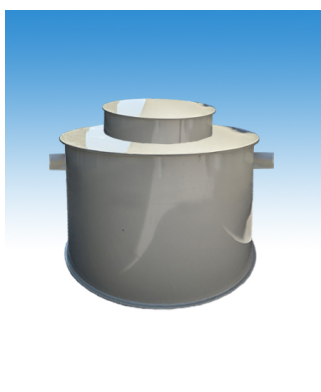

**Zsírfogó berendezés homokfogó gáttal ipari konyhákhoz, henger alakú, 3 m3 víztérfogattal, tisztító és szellőző nyílással, polipropilénből, D160 mm-es csatlakozásokkal**

Zsírfogó, zsírválasztó berendezés iszapfogó gáttal polipropilénből, ipari konyhákhoz, földbe süllyeszthető kivitelben, 3 m3-es térfogattal.

**BKH6132611**

Kérjen ajánlatot !



**Paraméterek**

Anyag:	polipropilén
Méret:	D1600x1750 mm
Bemeneti vízcsatlakozás:	D160 mm
Kimeneti vízcsatlakozás:	D160 mm
Úrtartalom:	3 m3



**Homokfogó polietilén tartály, 5 m3-es, terelő lemezekkel, csatlakozó csanakok D 315 mm**

Homokfogó polietilén tartály, 5 m3-es, terelő lemezekkel, D:1500 mm, H:3000mm, terhelhető tető nélkül, csatlakozó csanakok D315mm

**BKH6131711**

Kérjen ajánlatot !



**Paraméterek**

Anyag:	polietilén
Méret:	D1500x3000 mm
Úrtartalom:	5 m3
Bemeneti vízcsatlakozás:	D315 mm
Kimeneti vízcsatlakozás:	D315 mm



### Csepegtető állvány mosogatóhoz 600x600x850 mm

Csepegtető állvány nagykonyhai mosogatókhoz rozsdamentes acélból, 600x600x850 mm

BK22801000000001

108 400 Ft. + Áfa



#### Paraméterek

Méreték:	600x600x850 mm
Anyag:	WNR. 1.4301 rozsdamentes acél
Felület:	Golyónyomott
Rögzítés:	mosogató mellé helyezve

### Nagykonyhai és ipari csepegtető polc, állvány



### Csepegtető állvány mosogatóhoz 600x700x850 mm

Csepegtető állvány nagykonyhai mosogatókhoz rozsdamentes acélból, 600x700x850 mm

BK22802000000001

110 600 Ft. + Áfa



#### Paraméterek

Méreték:	600x700x850 mm
Anyag:	WNR. 1.4301 rozsdamentes acél
Felület:	golyónyomott
Kivitel:	Mosogató mellé helyezve

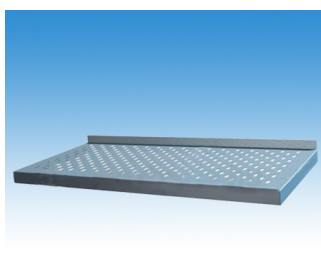

### Rozsdamentes, perforált falipolc rögzítő konzolokkal, 600x300 mm, hátsó felhajtással

Falipolc perforált kivitelben, rozsdamentes acélból, rögzítő konzolokkal, hátsó felhajtással, 600x300mm

BKH6512142

Kérjen ajánlatot !



#### Paraméterek

Anyag:	rozsdamentes acél
Méreték:	600x300 mm
Rögzítés:	falra szerelhető

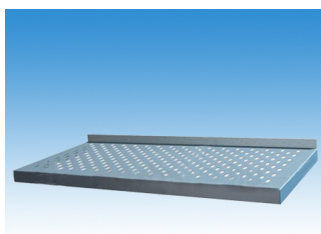

### Rozsdamentes, perforált falipolc rögzítő konzolokkal, 800x300 mm, hátsó felhajtással

Falipolc perforált kivitelben, rozsdamentes acélból, rögzítő konzolokkal, hátsó felhajtással, 800x300mm

BKH6512242

Kérjen ajánlatot !



#### Paraméterek

Anyag:	rozsdamentes acél
Méreték:	800x300 mm
Rögzítés:	falra szerelhető

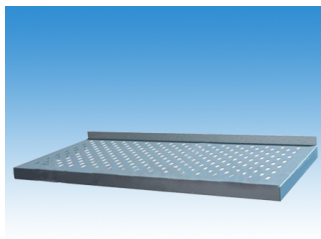

**Rozsdamentes, perforált falipolc rögzítő konzolokkal, 1000x300 mm, hátsó felhajtással**

Falipolc perforált kivitelben, rozsdamentes acélból, rögzítő konzolokkal, hátsó felhajtással, 1000x300mm

**BKH6512342**

Kérjen ajánlatot !



**Paraméterek**

Anyag:	rozsdamentes acél
Méret:	1000x300 mm
Rögzítés:	falra szerelhető

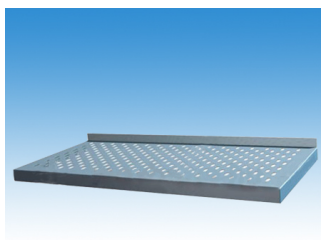

**Rozsdamentes, perforált falipolc rögzítő konzolokkal, 1200x300 mm, hátsó felhajtással**

Falipolc perforált kivitelben, rozsdamentes acélból, rögzítő konzolokkal, hátsó felhajtással, 1200x300mm

**BKH6512442**

Kérjen ajánlatot !



**Paraméterek**

Anyag:	rozsdamentes acél
Méret:	1200x300 mm
Rögzítés:	falra szerelhető

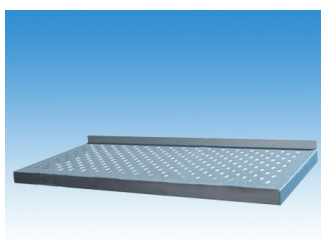

**Rozsdamentes, perforált falipolc rögzítő konzolokkal, 1400x300 mm, hátsó felhajtással**

Falipolc perforált kivitelben, rozsdamentes acélból, rögzítő konzolokkal, hátsó felhajtással, 1400x300mm

**BKH6512542**

Kérjen ajánlatot !



**Paraméterek**

Anyag:	rozsdamentes acél
Méret:	1400x300 mm
Rögzítés:	falra szerelhető

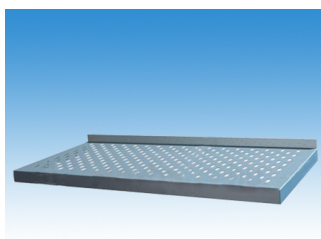

**Rozsdamentes, perforált falipolc rögzítő konzolokkal, 1600x300 mm, hátsó felhajtással**

Falipolc perforált kivitelben, rozsdamentes acélból, rögzítő konzolokkal, hátsó felhajtással, 1600x300mm

**BKH6512642**

Kérjen ajánlatot !



**Paraméterek**

Anyag:	rozsdamentes acél
Méret:	1600x300 mm
Rögzítés:	falra szerelhető



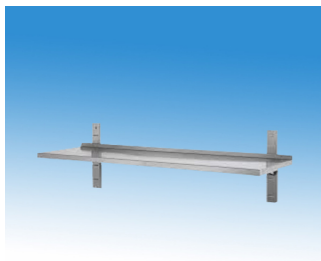

### Rozsdamentes, falipolc rögzítő konzolokkal, 600x300 mm, hátsó felhajtással

Fali polc rozsdamentes acélból, hátsó felhajtással, rögzítő konzolokkal, lapraszerelt kivitelben, 600x300 mm.

**BKH6512141**

Kérjen ajánlatot !



#### Paraméterek

Anyag:	rozsdamentes acél
Méreték:	600x300 mm
Rögzítés:	falra szerelhető, rögzítő konzolokkal
Kivitel:	lapraszerelt

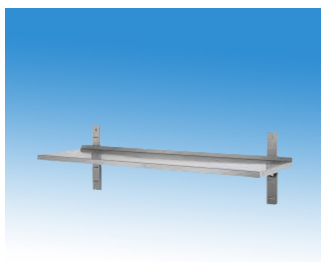

### Rozsdamentes, falipolc rögzítő konzolokkal, 800x300 mm, hátsó felhajtással

Fali polc rozsdamentes acélból, hátsó felhajtással, rögzítő konzolokkal, lapraszerelt kivitelben, 800x300 mm.

**BKH6512241**

Kérjen ajánlatot !



#### Paraméterek

Anyag:	rozsdamentes acél
Méreték:	800x300 mm
Rögzítés:	falra szerelhető rögzítő konzolokkal
Kivitel:	lapraszerelt

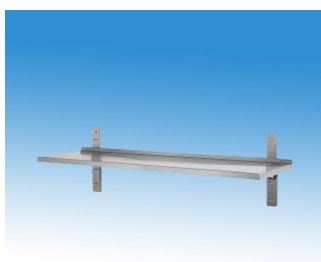

### Rozsdamentes, falipolc rögzítő konzolokkal, 1000x300 mm, hátsó felhajtással

Fali polc rozsdamentes acélból, hátsó felhajtással, rögzítő konzolokkal, lapraszerelt kivitelben, 1000x300 mm.

**BKH6512341**

Kérjen ajánlatot !



#### Paraméterek

Anyag:	rozsdamentes acél
Méreték:	1000x300 mm
Rögzítés:	falra szerelhető rögzítő konzolokkal
Kivitel:	lapraszerelt

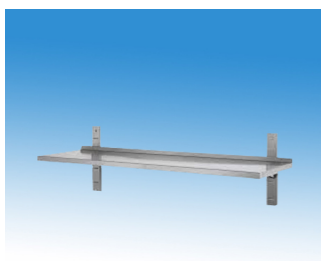

### Rozsdamentes, falipolc rögzítő konzolokkal, 1200x300 mm, hátsó felhajtással

Fali polc rozsdamentes acélból, hátsó felhajtással, állítható konzolokkal, lapraszerelt kivitelben, 1200x300 mm.

**BKH6512441**

Kérjen ajánlatot !



#### Paraméterek

Anyag:	rozsdamentes acél
Méreték:	1200x300 mm
Rögzítés:	falra szerelhető rögzítő konzolokkal
Kivitel:	lapraszerelt

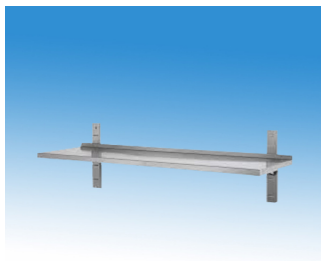

**Rozsdamentes, falipolc rögzítő konzolokkal, 1400x300 mm, hátsó felhajtással**

Fali polc rozsdamentes acélból, hátsó felhajtással, rögzítő konzolokkal, lapraszerelt kivitelben, 1400x300 mm.

**BKH6512541**

Kérjen ajánlatot !



**Paraméterek**

Anyag:	rozsdamentes acél
Méreték:	1400x300 mm
Rögzítés:	falra szerelhető rögzítő konzolokkal
Kivitel:	lapraszerelt

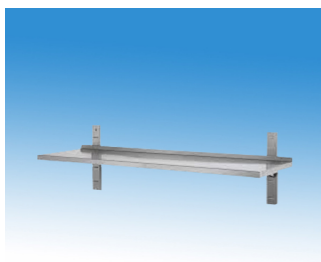

**Rozsdamentes, falipolc rögzítő konzolokkal, 1600x300 mm, hátsó felhajtással**

Fali polc rozsdamentes acélból, hátsó felhajtással, rögzítő konzolokkal, lapraszerelt kivitelben, 1600x300 mm.

**BKH6512641**

Kérjen ajánlatot !



**Paraméterek**

Anyag:	rozsdamentes acél
Méreték:	1600x300 mm
Rögzítés:	falra szerelhető rögzítő konzolokkal
Kivitel:	lapraszerelt



**Rozsdamentes, dupla falipolc állítható konzolokkal, 600x300 mm, hátsó felhajtással**

Dupla fali polc rozsdamentes acélból, hátsó felhajtással, állítható konzolokkal, lapraszerelt kivitelben, 600x300 mm.

**BKH6513141**

Kérjen ajánlatot !



**Paraméterek**

Anyag:	rozsdamentes acél
Méreték:	600x300 mm
Rögzítés:	falra szerelhető állítható konzolokkal
Kivitel:	lapraszerelt

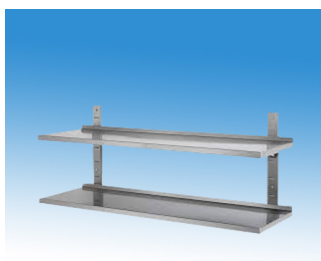

**Rozsdamentes, dupla falipolc állítható konzolokkal, 800x300 mm, hátsó felhajtással**

Dupla fali polc rozsdamentes acélból, hátsó felhajtással, állítható konzolokkal, lapraszerelt kivitelben, 800x300 mm.

**BKH6513241**

Kérjen ajánlatot !



**Paraméterek**

Anyag:	rozsdamentes acél
Méreték:	800x300 mm
Rögzítés:	falra szerelhető állítható konzolokkal
Kivitel:	lapraszerelt

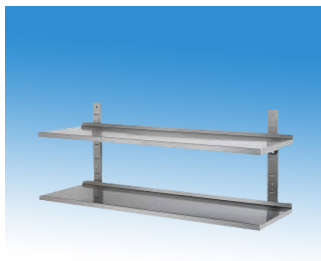

**Rozsdamentes, dupla falipolc állítható konzollokkal, 1000x300 mm, hátsó felhajtással**

Dupla fali polc rozsdamentes acélból, hátsó felhajtással, állítható konzollokkal, lapraszerelt kivitelben, 1000x300 mm.

**BKH6513341**

Kérjen ajánlatot !



**Paraméterek**

Anyag:	rozsdamentes acél
Méreték:	1000x300 mm
Rögzítés:	falra szerelhető állítható konzollokkal
Kivitel:	lapraszerelt

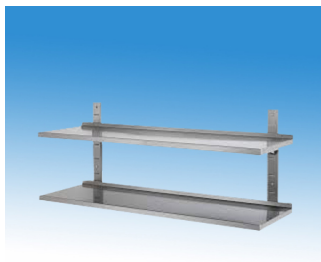

**Rozsdamentes, dupla falipolc állítható konzollokkal, 1200x300 mm, hátsó felhajtással**

Dupla fali polc rozsdamentes acélból, hátsó felhajtással, állítható konzollokkal, lapraszerelt kivitelben, 1200x300 mm.

**BKH6513441**

Kérjen ajánlatot !



**Paraméterek**

Anyag:	rozsdamentes acél
Méreték:	1200x300 mm
Rögzítés:	falra szerelhető állítható konzollokkal
Kivitel:	lapraszerelt

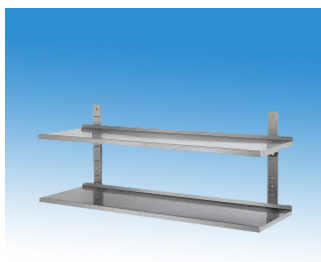

**Rozsdamentes, dupla falipolc állítható konzollokkal, 1400x300 mm, hátsó felhajtással**

Dupla fali polc rozsdamentes acélból, hátsó felhajtással, állítható konzollokkal, lapraszerelt kivitelben, 1400x300 mm.

**BKH6513541**

Kérjen ajánlatot !



**Paraméterek**

Anyag:	rozsdamentes acél
Méreték:	1400x300 mm
Rögzítés:	falra szerelhető állítható konzollokkal
Kivitel:	lapraszerelt

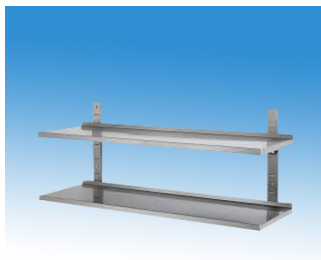

**Rozsdamentes, dupla falipolc állítható konzollokkal, 1600x300 mm, hátsó felhajtással**

Dupla fali polc rozsdamentes acélból, hátsó felhajtással, állítható konzollokkal, lapraszerelt kivitelben, 1600x300 mm.

**BKH6513641**

Kérjen ajánlatot !



**Paraméterek**

Anyag:	rozsdamentes acél
Méreték:	1600x300 mm
Rögzítés:	falra szerelhető állítható konzollokkal
Kivitel:	lapraszerelt



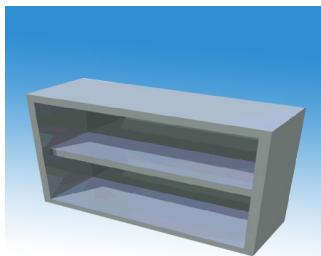

**Rozsdamentes, falipolc fix közbenső polccal, 600x400x600 mm, három oldalról zárt**

Fali polc rozsdamentes acélból, három oldalról zárt kivitelben, fix középső polccal, 600x400x600 mm

**BKH6510141**

Kérjen ajánlatot !



**Paraméterek**

Anyag: rozsdamentes acél  
Méreték: 600x400x600 mm  
Rögzítés: falra szerelhető

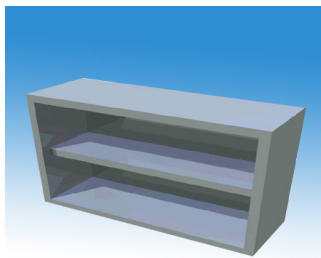

**Rozsdamentes, falipolc fix közbenső polccal, 800x400x600 mm, három oldalról zárt**

Fali polc rozsdamentes acélból, három oldalról zárt kivitelben, fix középső polccal, 800x400x600 mm

**BKH6510241**

Kérjen ajánlatot !



**Paraméterek**

Anyag: rozsdamentes acél  
Méreték: 800x400x600 mm  
Rögzítés: falra szerelhető

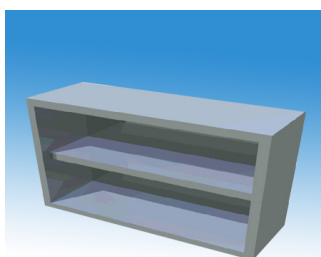

**Rozsdamentes, falipolc fix közbenső polccal, 1000x400x600 mm, három oldalról zárt**

Fali polc rozsdamentes acélból, három oldalról zárt kivitelben, fix középső polccal, 1000x400x600 mm

**BKH6510341**

Kérjen ajánlatot !



**Paraméterek**

Anyag: rozsdamentes acél  
Méreték: 1000x400x600 mm  
Rögzítés: falra szerelhető

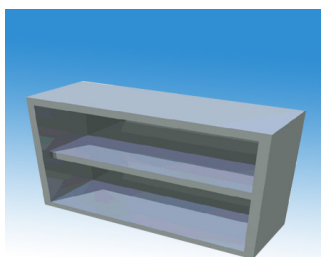

**Rozsdamentes, falipolc fix közbenső polccal, 1200x400x600 mm, három oldalról zárt**

Fali polc rozsdamentes acélból, három oldalról zárt kivitelben, fix középső polccal, 1200x400x600 mm

**BKH6510441**

Kérjen ajánlatot !



**Paraméterek**

Anyag: rozsdamentes acél  
Méreték: 1200x400x600 mm  
Rögzítés: falra szerelhető

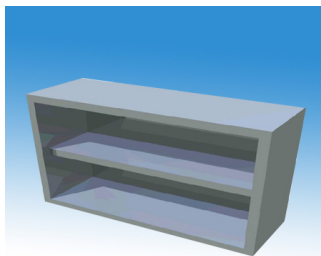

### Rozsdamentes, falipolc fix közbenső polccal, 1400x400x600 mm, három oldalról zárt

Fali polc rozsdamentes acélból, három oldalról zárt kivitelben, fix középső polccal, 1400x400x600 mm

**BKH6510541**

Kérjen ajánlatot !



#### Paraméterek

Anyag:	rozsdamentes acél
Méreték:	1400x400x600 mm
Rögzítés:	falra szerelhető

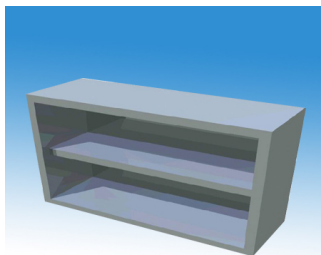

### Rozsdamentes, falipolc fix közbenső polccal, 1600x400x600 mm, három oldalról zárt

Fali polc rozsdamentes acélból, három oldalról zárt kivitelben, fix középső polccal, 1600x400x600 mm

**BKH6510641**

Kérjen ajánlatot !



#### Paraméterek

Anyag:	rozsdamentes acél
Méreték:	1600x400x600 mm
Rögzítés:	falra szerelhető

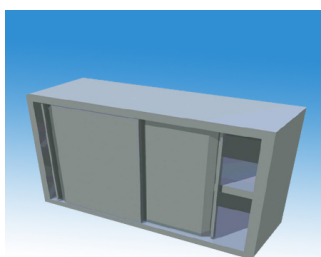

### Rozsdamentes, falipolc fix közbenső polccal, 800x400x600 mm, tolóajtóval, három oldalról zárt

Fali polc rozsdamentes acélból, három oldalról zárt kivitelben, tolóajtókkal, fix középső polccal, 800x400x600 mm

**BKH6511141**

Kérjen ajánlatot !



#### Paraméterek

Anyag:	rozsdamentes acél
Méreték:	800x400x600 mm
Rögzítés:	falra szerelhető
Ajtók száma:	2 (tolóajtó)

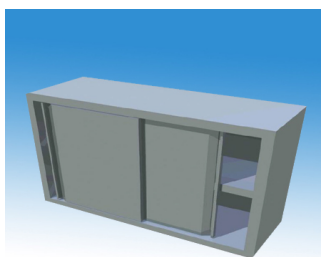

### Rozsdamentes, falipolc fix közbenső polccal, 1000x400x600 mm, tolóajtóval, három oldalról zárt

Fali polc rozsdamentes acélból, három oldalról zárt kivitelben, tolóajtókkal, fix középső polccal, 1000x400x600 mm

**BKH6511241**

Kérjen ajánlatot !



#### Paraméterek

Anyag:	rozsdamentes acél
Méreték:	1000x400x600 mm
Rögzítés:	falra szerelhető
Ajtók száma:	2 (tolóajtó)

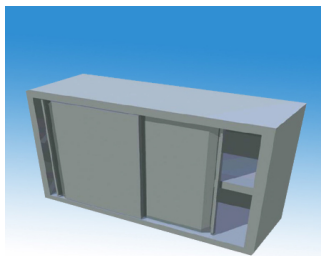

**Rozsdamentes, falipolc fix közbenső polccal, 1200x400x600 mm, tolóajtóval, három oldalról zárt**

Fali polc rozsdamentes acélból, három oldalról zárt kivitelben, tolóajtókkal, fix középső polccal, 1200x400x600 mm

**BKH6511341**

Kérjen ajánlatot !



**Paraméterek**

Anyag:	rozsdamentes acél
Méret:	1200x400x600 mm
Rögzítés:	falra szerelhető
Ajtók száma:	2 (tolóajtó)

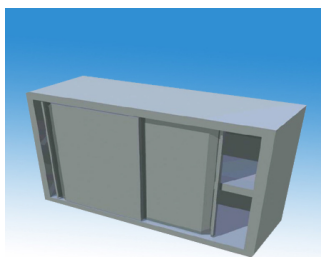

**Rozsdamentes, falipolc fix közbenső polccal, 1400x400x600 mm, tolóajtóval, három oldalról zárt**

Fali polc rozsdamentes acélból, három oldalról zárt kivitelben, tolóajtókkal, fix középső polccal, 1400x400x600 mm

**BKH6511441**

Kérjen ajánlatot !



**Paraméterek**

Anyag:	rozsdamentes acél
Méret:	1400x400x600 mm
Rögzítés:	falra szerelhető
Ajtók száma:	2 (tolóajtó)

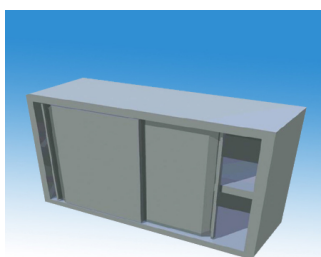

**Rozsdamentes, falipolc fix közbenső polccal, 1600x400x600 mm, tolóajtóval, három oldalról zárt**

Fali polc rozsdamentes acélból, három oldalról zárt kivitelben, tolóajtókkal, fix középső polccal, 1600x400x600 mm

**BKH6511541**

Kérjen ajánlatot !



**Paraméterek**

Anyag:	rozsdamentes acél
Méret:	1600x400x600 mm
Rögzítés:	falra szerelhető
Ajtók száma:	2 (tolóajtó)



**Rozsdamentes, négypolcos állvány, 1000x500x1800 mm, állítható lábakkal**

Négypolcos állvány rozsdamentes acélból, állítható lábakkal

**BKH6515342**

Kérjen ajánlatot !



**Paraméterek**

Anyag:	rozsdamentes acél
Méret:	1000x500x1800 mm
Jellemzők:	állítható lábakkal



**Rozsdamentes, négyolcos állvány, 1200x500x1800 mm, állítható lábakkal**

Négyolcos állvány rozsdamentes acélból, állítható lábakkal

**BKH6515442**

Kérjen ajánlatot !



**Paraméterek**

Anyag:	rozsdamentes acél
Méreték:	1200x500x1800 mm
Jellemzők:	állítható lábakkal



**Rozsdamentes, négyolcos állvány, 1400x500x1800 mm, állítható lábakkal**

Négyolcos állvány rozsdamentes acélból, állítható lábakkal

**BKH6515544**

Kérjen ajánlatot !



**Paraméterek**

Anyag:	rozsdamentes acél
Méreték:	1400x500x1800 mm
Jellemzők:	állítható lábakkal



**Rozsdamentes, négyolcos állvány, 1000x600x1800 mm, állítható lábakkal**

Négyolcos állvány rozsdamentes acélból, állítható lábakkal.

**BKH6516342**

Kérjen ajánlatot !



**Paraméterek**

Anyag:	rozsdamentes acél
Méreték:	1000x600x1800 mm
Jellemzők:	állítható lábakkal



**Rozsdamentes, négyolcos állvány, 1200x600x1800 mm, állítható lábakkal**

Négyolcos állvány rozsdamentes acélból, állítható lábakkal.

**BKH6516442**

Kérjen ajánlatot !



**Paraméterek**

Anyag:	rozsdamentes acél
Méreték:	1200x600x1800 mm
Jellemzők:	állítható lábakkal



**Rozsdamentes, négypolcos állvány, 1400x600x1800 mm, állítható lábakkal**

Négypolcos állvány rozsdamentes acélból, állítható lábakkal.

**BKH6516542**

Kérjen ajánlatot !



**Paraméterek**

Anyag:	rozsdamentes acél
Méret:	1400x600x1800 mm
Jellemzők:	állítható lábakkal

Páraelszívó, elszívóernyők

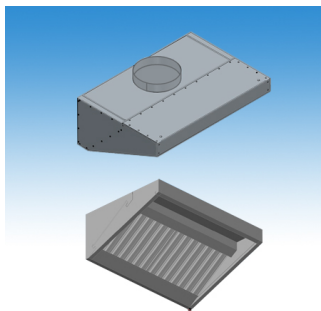

**Rozsdamentes, fali elszívóernyő kivehető, mosható labirintus szűrővel, zsírfogó vályúval és leeresztő csappal, 800x700x500 mm, D300 mm-es csatlakozó csomaggal**

Fali elszívó rozsdamentes acélból, kivehető labirint szűrővel, zsírfogó vályúval, leeresztő csappal, 800x700x500 mm.

**BKH6500145**

Kérjen ajánlatot !



**Paraméterek**

Anyag:	rozsdamentes acél
Méret:	800x700x500 mm
Csőcsatlakozás:	D300 mm
Rögzítés:	fali
Szerelési magasság:	190-200 cm

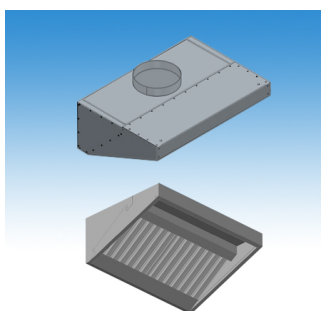

**Rozsdamentes, Snack fali elszívóernyő kivehető, mosható labirintus szűrővel, zsírfogó vályúval és leeresztő csappal, 1000x700x350 mm, D300 mm-es csatlakozó csomaggal**

Fali elszívó rozsdamentes acélból, kivehető labirint szűrővel, zsírfogó vályúval, leeresztő csappal, 1000x700x500 mm.

**BKH6500244**

Kérjen ajánlatot !



**Paraméterek**

Anyag:	rozsdamentes acél
Méret:	1000x700x350 mm
Csőcsatlakozás:	D300 mm
Rögzítés:	fali
Szerelési magasság:	190-200 cm

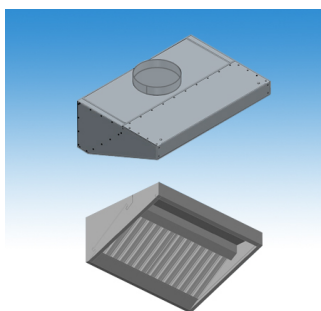

**Rozsdamentes, Snack fali elszívóernyő kivehető, mosható labirintus szűrővel, zsírfogó vályúval és leeresztő csappal, 1000x800x350 mm, D300 mm-es csatlakozó csomaggal**

Fali elszívó rozsdamentes acélból, kivehető labirint szűrővel, zsírfogó vályúval, leeresztő csappal, 1000x800x500 mm.

**BKH6500241**

Kérjen ajánlatot !



**Paraméterek**

Anyag:	rozsdamentes acél
Méret:	1000x800x350 mm
Csőcsatlakozás:	D300 mm
Rögzítés:	fali
Szerelési magasság:	190-200 cm

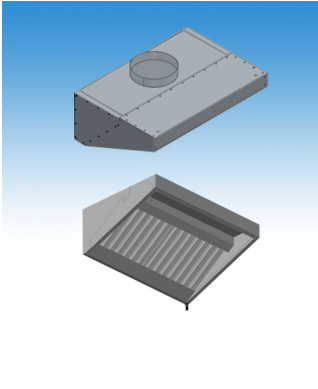

**Rozsdamentes, Snack fali elszívőernyő kivehető, mosható labirintus szűrővel, zsírfogó vályúval és leeresztő csappal, 1200x700x350 mm, D300 mm-es csatlakozó csonkkal**

Fali elszívó rozsdamentes acélból, kivehető labirint szűrővel, zsírfogó vályúval, leeresztő csappal, 1200x700x500 mm.

**BKH6500343**

Kérjen ajánlatot !



**Paraméterek**

Anyag:	rozsdamentes acél
Méret:	1200x700x350 mm
Csőcsatlakozás:	D300 mm
Rögzítés:	fali
Szerelési magasság:	190-200 cm

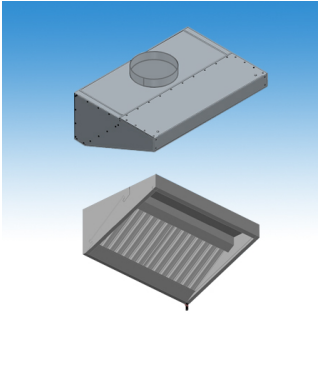

**Rozsdamentes, Snack fali elszívőernyő kivehető, mosható labirintus szűrővel, zsírfogó vályúval és leeresztő csappal, 1200x800x350 mm, D300 mm-es csatlakozó csonkkal**

Fali elszívó rozsdamentes acélból, kivehető labirint szűrővel, zsírfogó vályúval, leeresztő csappal, 1200x800x500 mm.

**BKH6500341**

Kérjen ajánlatot !



**Paraméterek**

Anyag:	rozsdamentes acél
Méret:	1200x800x350 mm
Csőcsatlakozás:	D300 mm
Rögzítés:	fali
Szerelési magasság:	190-200 cm

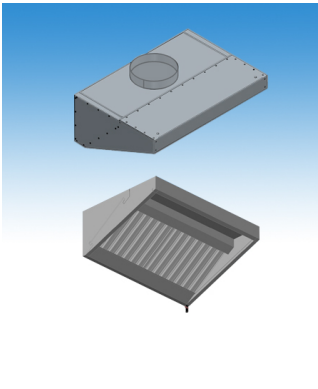

**Rozsdamentes, Snack fali elszívőernyő kivehető, mosható labirintus szűrővel, zsírfogó vályúval és leeresztő csappal, 1400x700x350 mm, D300 mm-es csatlakozó csonkkal**

Fali elszívó rozsdamentes acélból, kivehető labirint szűrővel, zsírfogó vályúval, leeresztő csappal, 1400x700x500 mm.

**BKH6500442**

Kérjen ajánlatot !



**Paraméterek**

Anyag:	rozsdamentes acél
Méret:	1400x700x350 mm
Csőcsatlakozás:	D300 mm
Rögzítés:	fali
Szerelési magasság:	190-200 cm

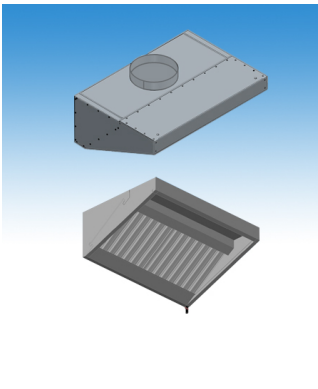

**Rozsdamentes, Snack fali elszívőernyő kivehető, mosható labirintus szűrővel, zsírfogó vályúval és leeresztő csappal, 1400x800x350 mm, D300 mm-es csatlakozó csonkkal**

Fali elszívó rozsdamentes acélból, kivehető labirint szűrővel, zsírfogó vályúval, leeresztő csappal, 1400x800x500 mm.

**BKH6500441**

Kérjen ajánlatot !



**Paraméterek**

Anyag:	rozsdamentes acél
Méret:	1400x800x350 mm
Csőcsatlakozás:	D300 mm
Rögzítés:	fali
Szerelési magasság:	190-200 cm

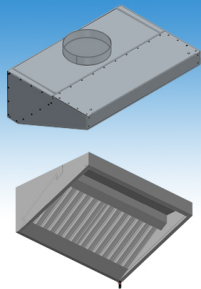

**Rozsdamentes, Snack fali elszívőernyő kivehető, mosható labirintus szűrővel, zsírfogó vályúval és leeresztő csappal, 1600x700x350 mm, D300 mm-es csatlakozó csonkkal**

Fali elszívó rozsdamentes acélból, kivehető labirint szűrővel, zsírfogó vályúval, leeresztő csappal, 1600x700x500 mm.

**BKH6500542**

Kérjen ajánlatot !

**Paraméterek**

Anyag:	rozsdamentes acél
Méret:	1600x700x350 mm
Csőcsatlakozás:	D300 mm
Rögzítés:	fali
Szerelési magasság:	190-200 cm

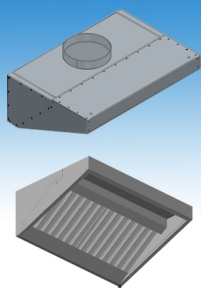
**Rozsdamentes, Snack fali elszívőernyő kivehető, mosható labirintus szűrővel, zsírfogó vályúval és leeresztő csappal, 1600x800x350 mm, D300 mm-es csatlakozó csonkkal**

Fali elszívó rozsdamentes acélból, kivehető labirint szűrővel, zsírfogó vályúval, leeresztő csappal, 1600x800x500 mm.

**BKH6500541**

Kérjen ajánlatot !

**Paraméterek**

Anyag:	rozsdamentes acél
Méret:	1600x800x350 mm
Csőcsatlakozás:	D300 mm
Rögzítés:	fali
Szerelési magasság:	190-200 cm

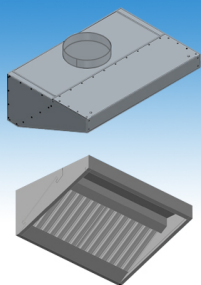
**Rozsdamentes, Snack fali elszívőernyő kivehető, mosható labirintus szűrővel, zsírfogó vályúval és leeresztő csappal, 1800x700x350 mm, D300 mm-es csatlakozó csonkkal**

Fali elszívó rozsdamentes acélból, kivehető labirint szűrővel, zsírfogó vályúval, leeresztő csappal, 1800x700x500 mm.

**BKH6500643**

Kérjen ajánlatot !

**Paraméterek**

Anyag:	rozsdamentes acél
Méret:	1800x700x350 mm
Csőcsatlakozás:	D300 mm
Rögzítés:	fali
Szerelési magasság:	190-200 cm

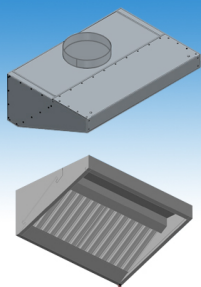
**Rozsdamentes, Snack fali elszívőernyő kivehető, mosható labirintus szűrővel, zsírfogó vályúval és leeresztő csappal, 1800x800x350 mm, D300 mm-es csatlakozó csonkkal**

Fali elszívó rozsdamentes acélból, kivehető labirint szűrővel, zsírfogó vályúval, leeresztő csappal, 1800x800x500 mm.

**BKH6500641**

Kérjen ajánlatot !

**Paraméterek**

Anyag:	rozsdamentes acél
Méret:	1800x800x350 mm
Csőcsatlakozás:	D300 mm
Rögzítés:	fali
Szerelési magasság:	190-200 cm

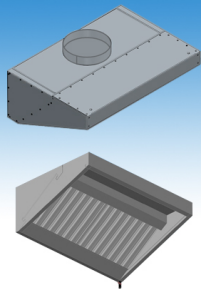

**Rozsdamentes, Snack fali elszívőernyő kivehető, mosható labirintus szűrővel, zsírfogó vályúval és leeresztő csappal, 2000x700x350 mm, D300 mm-es csatlakozó csonkkal**

Fali elszívő rozsdamentes acélból, kivehető labirint szűrővel, zsírfogó vályúval, leeresztő csappal, 2000x700x500 mm.

**BKH6500742**

Kérjen ajánlatot !



**Paraméterek**

Anyag:	rozsdamentes acél
Méreték:	2000x700x350 mm
Csőcsatlakozás:	D300 mm
Rögzítés:	fali
Szerelési magasság:	190-200 cm

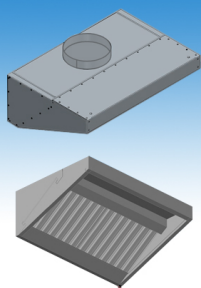

**Rozsdamentes, Snack fali elszívőernyő kivehető, mosható labirintus szűrővel, zsírfogó vályúval és leeresztő csappal, 2000x800x350 mm, D300 mm-es csatlakozó csonkkal**

Fali elszívő rozsdamentes acélból, kivehető labirint szűrővel, zsírfogó vályúval, leeresztő csappal, 2000x800x500 mm.

**BKH6500741**

Kérjen ajánlatot !



**Paraméterek**

Anyag:	rozsdamentes acél
Méreték:	2000x800x350 mm
Csőcsatlakozás:	D300 mm
Rögzítés:	fali
Szerelési magasság:	190-200 cm

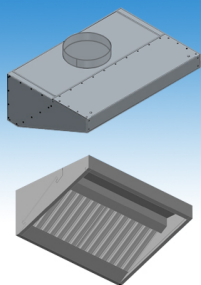

**Rozsdamentes, Snack fali elszívőernyő kivehető, mosható labirintus szűrővel, zsírfogó vályúval és leeresztő csappal, 2200x700x350 mm, D300 mm-es csatlakozó csonkkal**

Fali elszívő rozsdamentes acélból, kivehető labirint szűrővel, zsírfogó vályúval, leeresztő csappal, 2200x700x500 mm.

**BKH6500842**

Kérjen ajánlatot !



**Paraméterek**

Anyag:	rozsdamentes acél
Méreték:	2200x700x350 mm
Csőcsatlakozás:	D300 mm
Rögzítés:	fali
Szerelési magasság:	190-200 cm

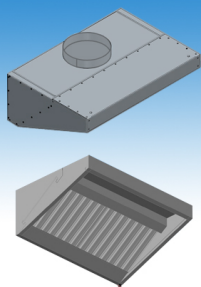

**Rozsdamentes, Snack fali elszívőernyő kivehető, mosható labirintus szűrővel, zsírfogó vályúval és leeresztő csappal, 2200x800x350 mm, D300 mm-es csatlakozó csonkkal**

Fali elszívő rozsdamentes acélból, kivehető labirint szűrővel, zsírfogó vályúval, leeresztő csappal, 2200x800x500 mm.

**BKH6500841**

Kérjen ajánlatot !



**Paraméterek**

Anyag:	rozsdamentes acél
Méreték:	2200x800x350 mm
Csőcsatlakozás:	D300 mm
Rögzítés:	fali
Szerelési magasság:	190-200 cm



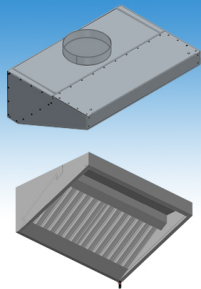

**Rozsdamentes, Snack fali elszívőernyő kivehető, mosható labirintus szűrővel, zsírfogó vályúval és leeresztő csappal, 2400x700x350 mm, D300 mm-es csatlakozó csonkkal**

Fali elszívó rozsdamentes acélból, kivehető labirint szűrővel, zsírfogó vályúval, leeresztő csappal, 2400x700x500 mm.

**BKH6500942**

Kérjen ajánlatot !



**Paraméterek**

Anyag:	rozsdamentes acél
Méreték:	2400x700x350 mm
Csőcsatlakozás:	D300 mm
Rögzítés:	fali
Szerelési magasság:	190-200 cm

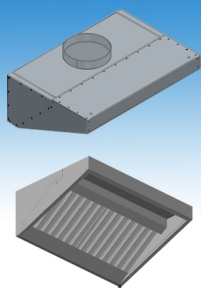

**Rozsdamentes, Snack fali elszívőernyő kivehető, mosható labirintus szűrővel, zsírfogó vályúval és leeresztő csappal, 2400x800x350 mm, D300 mm-es csatlakozó csonkkal**

Fali elszívó rozsdamentes acélból, kivehető labirint szűrővel, zsírfogó vályúval, leeresztő csappal, 2400x800x500 mm.

**BKH6500941**

Kérjen ajánlatot !



**Paraméterek**

Anyag:	rozsdamentes acél
Méreték:	2400x800x350 mm
Csőcsatlakozás:	D300 mm
Rögzítés:	fali
Szerelési magasság:	190-200 cm

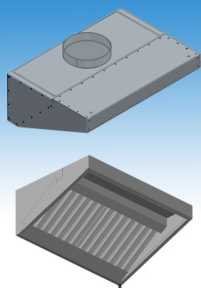

**Rozsdamentes, Snack fali elszívőernyő kivehető, mosható labirintus szűrővel, zsírfogó vályúval és leeresztő csappal, 2600x700x350 mm, D300 mm-es csatlakozó csonkkal**

Fali elszívó rozsdamentes acélból, kivehető labirint szűrővel, zsírfogó vályúval, leeresztő csappal, 2600x700x500 mm.

**BKH6501043**

Kérjen ajánlatot !



**Paraméterek**

Anyag:	rozsdamentes acél
Méreték:	2600x700x350 mm
Csőcsatlakozás:	D300 mm
Rögzítés:	fali
Szerelési magasság:	190-200 cm

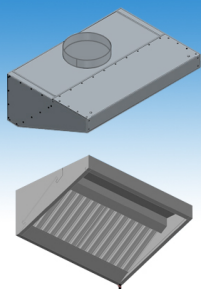

**Rozsdamentes, Snack fali elszívőernyő kivehető, mosható labirintus szűrővel, zsírfogó vályúval és leeresztő csappal, 2600x800x350 mm, D300 mm-es csatlakozó csonkkal**

Fali elszívó rozsdamentes acélból, kivehető labirint szűrővel, zsírfogó vályúval, leeresztő csappal, 2600x800x500 mm.

**BKH6501041**

Kérjen ajánlatot !



**Paraméterek**

Anyag:	rozsdamentes acél
Méreték:	2600x800x350 mm
Csőcsatlakozás:	D300 mm
Rögzítés:	fali
Szerelési magasság:	190-200 cm

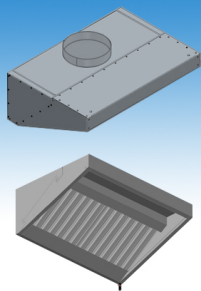

**Rozsdamentes, Snack fali elszívóernyő kivehető, mosható labirintus szűrővel, zsírfogó vályúval és leeresztő csappal, 2800x700x500 mm, D300 mm-es csatlakozó csomakkal**

Fali elszívó rozsdamentes acélból, kivehető labirint szűrővel, zsírfogó vályúval, leeresztő csappal, 2800x700x500 mm.

**BKH6501143**

Kérjen ajánlatot !



**Paraméterek**

Anyag:	rozsdamentes acél
Méret:	2800x700x350 mm
Csőcsatlakozás:	D300 mm
Rögzítés:	fali
Szerelési magasság:	190-200 cm

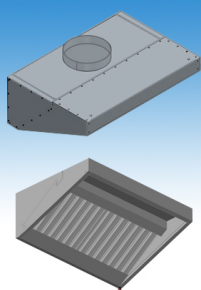

**Rozsdamentes, Snack fali elszívóernyő kivehető, mosható labirintus szűrővel, zsírfogó vályúval és leeresztő csappal, 2800x800x350 mm, D300 mm-es csatlakozó csomakkal**

Fali elszívó rozsdamentes acélból, kivehető labirint szűrővel, zsírfogó vályúval, leeresztő csappal, 2800x800x500 mm.

**BKH6501141**

Kérjen ajánlatot !



**Paraméterek**

Anyag:	rozsdamentes acél
Méret:	2800x800x350 mm
Csőcsatlakozás:	D300 mm
Rögzítés:	fali
Szerelési magasság:	190-200 cm

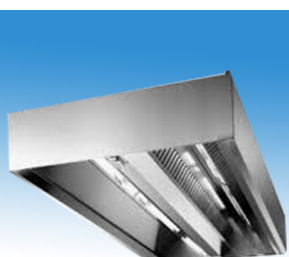

**Rozsdamentes, központi elszívóernyő sziget, kivehető mosható labirintus szűrővel, zsírfogó vályúval és leeresztő csappal, 1400x1800x350 mm, D300 mm-es csatlakozó csomakkal**

Központi elszívó rozsdamentes acélból, mennyezetre szerelhető kivitelben, kivehető labirint szűrővel, zsírfogó vályúval, leeresztő csappal, 1400x1800x350 mm.

**BKH6502141**

Kérjen ajánlatot !



**Paraméterek**

Anyag:	rozsdamentes acél
Méret:	1400x1800x350 mm
Csőcsatlakozás:	D300 mm
Rögzítés:	függesztett
Szerelési magasság:	190-200 cm

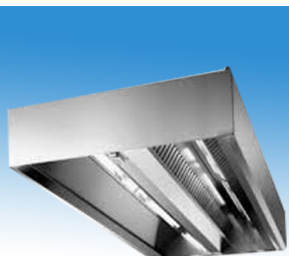

**Rozsdamentes, központi elszívóernyő sziget, kivehető, mosható labirintus szűrővel, zsírfogó vályúval és leeresztő csappal, 1400x2000x350 mm, D300 mm-es csatlakozó csomakkal**

Központi elszívó rozsdamentes acélból, mennyezetre szerelhető kivitelben, kivehető labirint szűrővel, zsírfogó vályúval, leeresztő csappal, 1400x2000x350 mm.

**BKH6502241**

Kérjen ajánlatot !



**Paraméterek**

Anyag:	rozsdamentes acél
Méret:	1400x2000x350 mm
Csőcsatlakozás:	D300 mm
Rögzítés:	függesztett
Szerelési magasság:	190-200 cm



**Rozsdamentes, központi elszívóernyő sziget, kivehető, mosható labirintus szűrővel, zsírfogó vályúval és leeresztő csappal, 2600x1600x350 mm, D300 mm-es csatlakozó csonkkal**

Központi elszívó rozsdamentes acélból, mennyezetre szerelhető kivételben, kivehető labirint szűrővel, zsírfogó vályúval, leeresztő csappal, 2600x1600x350 mm.

**BKH6502641**

Kérjen ajánlatot !



**Paraméterek**

Anyag:	rozsdamentes acél
Méret:	2600x1600x350 mm
Csőcsatlakozás:	D300 mm
Rögzítés:	függesztett
Szerelési magasság:	190-200 cm



**Rozsdamentes, központi elszívóernyő sziget, kivehető, mosható labirintus szűrővel, zsírfogó vályúval és leeresztő csappal, 3000x1600x350 mm, D300 mm-es csatlakozó csonkkal**

Központi elszívó rozsdamentes acélból, mennyezetre szerelhető kivételben, kivehető labirint szűrővel, zsírfogó vályúval, leeresztő csappal, 3000x1600x350 mm.

**BKH6502841**

Kérjen ajánlatot !



**Paraméterek**

Anyag:	rozsdamentes acél
Méret:	3000x1600x350 mm
Csőcsatlakozás:	D300 mm
Rögzítés:	függesztett
Szerelési magasság:	190-200 cm

Nagykonyhai leverető zuhany, öblítőzuhany



**Öblítőzuhany álló mosogató csapterelephez (keverőcsap nélkül), krómozott rugóval, fekete fejjel**

Öblítőzuhany álló csapterelephez, krómozott rugóval, flexibilis csővel, fekete markolatú zuhanyfejfel.

**00931101**

52 600 Ft. + Áfa



**Paraméterek**

Magasság:	1200 mm
Bemeneti vízcsatlakozás:	1/2"
Vízátfolyás:	max 17 l/perc (4 bar-on)



**Öblítőzuhany fali mosogató csapterelephez (keverőcsap nélkül), krómozott rugóval, fekete fejjel**

Öblítőzuhany fali csapterelephez, krómozott rugóval, flexibilis csővel, fekete markolatú zuhanyfejfel.

**00931111**

50 400 Ft. + Áfa



**Paraméterek**

Magasság:	1000 mm
Bemeneti vízcsatlakozás:	1/2"
Vízátfolyás:	max 17 l/perc (4 bar)
Tömeg:	2,9 kg



### Öblítőzuhany álló csapterleplehez (keverőcsap nélkül) 220-as kifolyó, krómozott rugó, fekete fejjel, 100 cm flexibilis csővel

Öblítőzuhany álló csapterleplehez forgatható lengő kifolyóval, tekerőgombos szeleppel, krómozott rugóval, flexibilis csővel, fekete markolatú zuhanyfejjel.

00931121

69 200 Ft. + Áfa



#### Paraméterek

Magasság:	1070-1170 mm
Bemeneti vízcsatlakozás:	1/2"
Kifolyási távolság:	435 mm
Kifolyás magassága:	150 mm
Vízátfolyás:	max. 17 l/perc (4 bar-on)
Tömeg:	3,6 kg



### Öblítőzuhany álló keverőcsappal 280-as kifolyó, krómozott rugó, fekete fejjel

Öblítőzuhany forgatható lengő kifolyóval, tekerőgombos szeleppel, krómozott rugóval, flexibilis csővel, fekete markolatú zuhanyfejjel, keverőkaros csapterleplel.

00941001

95 100 Ft. + Áfa



#### Paraméterek

Magasság:	1050-1200 mm
Bemeneti vízcsatlakozás:	1/2"
Kifolyási távolság:	435 mm
Kifolyás magassága:	240 mm
Vízátfolyás:	max 18 l/perc (4 bar)
Tömeg:	5,3 kg



### Öblítőzuhany álló keverőcsappal, krómozott rugóval, fekete fejjel, 440 mm magassággal

Öblítőzuhany keverőcsappal, álló kivitelben, 440 mm magassággal, krómozott rugóval, fekete öblítőfejjel.

00935001

190 400 Ft. + Áfa



#### Paraméterek

Magasság:	440 mm
Bemeneti vízcsatlakozás:	3/8"
Vízátfolyás:	9 l/perc (3 bar nyomáson)
Felület:	krómozott
Tömeg:	3,14 kg
Csapfúrat:	D30 mm



### Öblítőzuhany álló keverőcsappal 180-as kifolyóval, krómozott rugóval, fekete fejjel, 560 mm magassággal

Öblítőzuhany keverőcsappal, lengő kifolyóval, álló kivitelben, 560 mm magassággal, krómozott rugóval, fekete öblítőfejjel.

00945001

132 200 Ft. + Áfa



#### Paraméterek

Magasság:	560 mm
Kifolyási távolság:	195 mm
Kifolyás magassága:	145 mm
Bemeneti vízcsatlakozás:	3/8"
Felület:	krómozott
Vízátfolyás:	9 l/perc (3 bar nyomáson)



**Öblítőzuhany, tömlő nélkül, fekete markolattal, krómozott működtető karral**

Öblítőzuhany fekete markolattal, krómozott működtető karral.

00931001

20 700 Ft. + Áfa

**Paraméterek**

Bemeneti vízcsatlakozás: 1/2"



**Álló mosogató csapterep, 300 mm-es kifolyási távolsággal, krómozott**

Álló mosogató csapterep, tekerőgombokkal, hosszú felső kifolyóval, krómozott felülettel, öblítőzuhany csatlakozással.

00204253MO

48 700 Ft. + Áfa

**Paraméterek**

Kifolyás magassága: 210 mm

Kifolyási távolság: 300 mm



**Egykaros, álló mosogató csapterep öblítőzuhanyhoz, 250 mm-es kifolyási távolsággal, krómozott**

Álló mosogató csapterep, hosszú keverőkarral, hosszú felső kifolyóval, krómozott felülettel, öblítőzuhany csatlakozással.

00175123MO

63 900 Ft. + Áfa

**Paraméterek**

Magasság: 340 mm

Kifolyási távolság: 250 mm

Kifolyás magassága: 230 mm

Bemeneti vízcsatlakozás: 1/2"



**Fali mosogató csapterep öblítőzuhanyhoz, 250 mm-es kifolyási távolsággal, krómozott**

Fali mosogató csapterep, tekerőgombokkal, hosszú felső kifolyóval, krómozott felülettel, öblítőzuhany csatlakozással.

00407300MO

55 800 Ft. + Áfa

**Paraméterek**

Kifolyási távolság: 250 mm





Egykaros, fali mosogató csaptelep öblítőzuhanyhoz, 250 mm-es kifolyási távolsággal, krómozott

Fali mosogató csaptelep, keverőkarral, hosszú felső kifolyóval, krómozott felülettel, öblítőzuhany csatlakozással.

00381130MO

Paraméterek

124 800 Ft. + Áfa

