

Termékkatalógus



2024

Automatikus működtetésű nyilvános WC, köztéri illemhely

A feltüntetett árak tájékoztató jellegűek, naprakész árainkat a weboldalunkon találja meg.



Art Relic Basic 2.0, téglalap alapú, automatikus működtetésű köztéri illemhely

Art Relic Basic 2.0 négyszög alaprajzú, utcabútor jellegű, automatikus működtetésű, akadálymentes köztéri illemhely.

BK31802000000001

Kérjen ajánlatot !



Paraméterek

Hosszúság:	3540 mm
Szélesség:	2400 mm
Magasság:	3055 mm
Tápfeszültség:	3x400 V, 50 Hz + N +F
Biztosíték igény:	3x16 A lomha
Vízellátás:	3/4"
Vízvezetés:	D110 mm



Art Relic Automatic, Téglalap alapú, automatikus működtetésű köztéri illemhely

Art Relic Automatic, utcabútor jellegű, automatikus működésű köztéri illemhely, nyilvános WC.

BK31001000000001

Kérjen ajánlatot !



Paraméterek

Hosszúság:	3540 mm
Szélesség:	2400 mm
Magasság:	3055 mm
Tápfeszültség:	3x400 V, 50 Hz + N +F
Biztosíték igény:	3x16 A lomha
Vízellátás:	3/4"
Vízvezetés:	D110 mm

Parkolók, pihenőhelyek épített nyilvános WC szerelvényei



R.m. WC egység, falra szerelhető, hátsó kifolyású, matt, direkt öblítéssel, kapacitív érzékelővel, egyedi vezérléssel, dugulásérezkelővel, 230 V

WC egység rozsdamentes acélból, falra szerelhető, hátsó kifolyású, vandálbiztos kivitelben, kapacitív érzékelővel, direkt öblítéssel.

BK08324000000002

Kérjen ajánlatot !



Paraméterek

Anyag:	Rozsdamentes acél
Méretek:	515x370x350 mm
Elektronika típusa:	Kapacitív 24 V AC
Működtetés:	Kapacitív érzékelővel, szelepes öblítés
Kivitel:	Hátsó kifolyású
Bemeneti vízcsatlakozás:	3/4"
Lefolyó csatlakozás:	D100 mm



R.m. WC egység, falra szerelhető, hátsó kifolyású, matt, direkt öblítéssel, infrás indítással, egyedi vezérléssel, 230 V

BK08332000000001

Kérjen ajánlatot !



Paraméterek



R.m. WC egység, falra szerelhető, hátsó kifolyású, matt, direkt öblítéssel, új infrás indítással, egyedi vezérléssel, 230 V

BK08333000000001 **Paraméterek**

Kérjen ajánlatot !

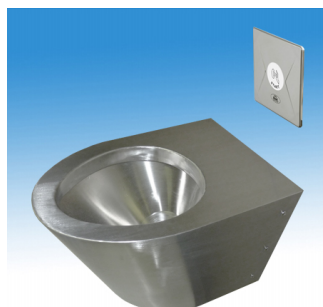

R.m. WC egység, falra szerelhető, hátsó kifolyású, matt, tartályos öblítéssel, kapacitív érzékelővel, egyedi vezérléssel, 230 V

WC egység rozsdamentes acélból, falra szerelhető, hátsó kifolyású, vandálbiztos kivitelben, kapacitív érzékelővel, tartályos öblítéssel.

BK08327000000002 **Paraméterek**

Kérjen ajánlatot !



Anyag:	Rozsdamentes acél
Méret:	515x370x350 mm
Elektronika típusa:	Kapacitív 24 V AC
Működtetés:	Kapacitív érzékelővel, tartályos öblítés
Kivitel:	Hátsó kifolyású
Lefolyó csatlakozás:	D100 mm



R.m. WC egység, falra szerelhető, hátsó kifolyású, matt, tartályos öblítéssel, infrás indítással, egyedi vezérléssel, 230 V, szervízteres rögzítéssel

Rozsdamentes wc egység, falra szerelhető, egyedi vezérléssel

BK08330000000001 **Paraméterek**

Kérjen ajánlatot !

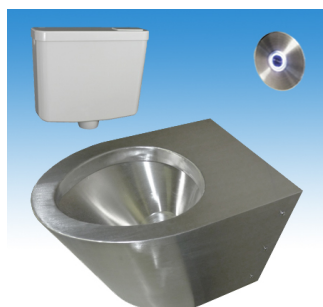

R.m. WC egység, falra szerelhető, hátsó kifolyású, matt, tartályos öblítéssel, új infrás indítással, egyedi vezérléssel, 230 V

BK08331000000001 **Paraméterek**

Kérjen ajánlatot !





R.m. WC egység, falra szerelhető, hátsó kifolyású, matt, tartályos öblítéssel, kapacitív érzékelővel, egyedi vezérléssel, dugulásérzékelő nélkül, 230 V, szervízteres rögzítéssel

BK08334000000001 **Paraméterek**

Kérjen ajánlatot !



R.m. mozgássérült WC egység, falra szerelhető, hátsó kifolyású, matt, direkt öblítéssel, kapacitív érzékelővel, egyedi vezérléssel, dugulásérzékelővel, 230 V

Mozgáskorlátozott WC egység rozsdamentes acélból, falra szerelhető, hátsó kifolyású, vandálbiztos kivitelben, kapacitív érzékelővel, direkt öblítéssel.

BK08322000000002 **Paraméterek**

Kérjen ajánlatot !



Anyag:	Rozsdamentes acél
Méret:	700x370x350 mm
Elektronika típusa:	Kapacitív 24 V AC
Működtetés:	Kapacitív érzékelővel, szelepes öblítés
Kivitel:	Hátsó kifolyású
Bemeneti vízcsatlakozás:	3/4"
Lefolyó csatlakozás:	D100 mm



R.m. mozgássérült WC egység, falra szerelhető, hátsó kifolyású, matt, direkt öblítéssel, infrás indítással, egyedi vezérléssel, 230 V

BK08349000000001 **Paraméterek**

Kérjen ajánlatot !

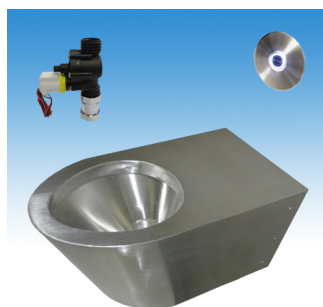

R.m. mozgássérült WC egység, falra szerelhető, hátsó kifolyású, matt, direkt öblítéssel, új infrás indítással, egyedi vezérléssel, 230 V

BK08350000000001 **Paraméterek**

Kérjen ajánlatot !





R.m. mozgássérült WC egység, falra szerelhető, hátsó kifolyású, matt, tartályos öblítéssel, kapacitív érzékelővel, egyedi vezérléssel, 230 V

Mozgáskorlátozott WC egység rozsdamentes acélból, falra szerelhető, hátsó kifolyású, vandálbiztos kivitelben, kapacitív érzékelővel, tartályos öblítéssel.

BK08342000000002

Paraméterek

Anyag:	Rozsdamentes acél
Méret:	700x370x350 mm
Működtetés:	kapacitív érzékelő, tartályos öblítés
Kivitel:	Hátsó kifolyású
Lefolyó csatlakozás:	D100 mm

Kérjen ajánlatot !



R.m. mozgássérült WC egység, falra szerelhető, hátsó kifolyású, matt, tartályos öblítéssel, infrás indítással, egyedi vezérléssel, 230 V, szervizteres rögzítéssel

BK08347000000001

Paraméterek

Kérjen ajánlatot !



R.m. mozgássérült WC egység, falra szerelhető, hátsó kifolyású, matt, tartályos öblítéssel, új infrás indítással, egyedi vezérléssel, 230 V

BK08348000000001

Paraméterek

Kérjen ajánlatot !



R.m. mozgássérült WC egység, falra szerelhető, hátsó kifolyású, matt, tartályos öblítéssel, kapacitív érzékelővel, egyedi vezérléssel, 230 V, szervizteres rögzítéssel

BK08351000000001

Paraméterek

Kérjen ajánlatot !



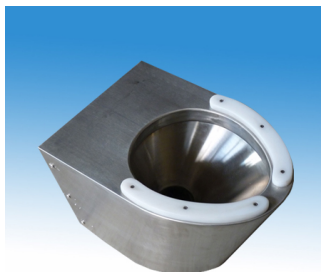

Wc ülőke beépítése rozsdamentes WC-re (opció)

BK90026000000001

Paraméterek

Kérjen ajánlatot !



Dugulásérezkélő beépítése rozsdamentes WC-be (opció)

BK90027000000001

Paraméterek

Kérjen ajánlatot !



R.m. balkáni WC egység, 595x625 mm, alsó kifolyású, matt, tartályos öblítéssel kapacitív érzékélő, egyedi vezérléssel, 230 V

Balkáni WC egység rozsdamentes acélból, vandálbiztos, alsó kifolyású kivitelben, kapacitív érzékélővel, tartályos öblítéssel.

BK08371000000001

Paraméterek

Kérjen ajánlatot !



Anyag:	Rozsdamentes acél
Méret:	595x625 mm
Kivitel:	Alsó kifolyású
Nyomástartomány:	0,5-10 bar
Működtetés:	kapacitív érzékélő, tartályos öblítés
Lefolyó csatlakozás:	D100 mm



R.m. balkáni WC egység, 595x625 mm, alsó kifolyású, matt, direkt öblítéssel, kapacitív érzékélővel, egyedi vezérléssel, 230 V

Balkáni WC egység rozsdamentes acélból, vandálbiztos, alsó kifolyású kivitelben, kapacitív érzékélővel, direkt öblítéssel.

BK08362000000001

Paraméterek

Kérjen ajánlatot !



Anyag:	Rozsdamentes acél
Méret:	600x650 mm
Kivitel:	Alsó kifolyású, szelepes öblítéssel
Nyomástartomány:	0,5-10 bar
Előlap mérete:	183x183 mm
Elektronika típusa:	Kapacitív 24V AC
Bemeneti vízcsatlakozás:	3/4"
Lefolyó csatlakozás:	D100 mm

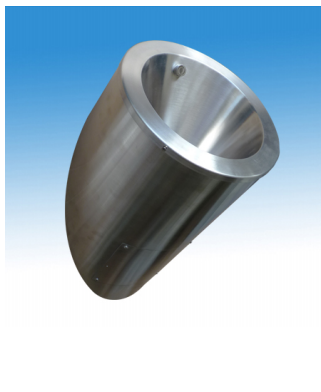

Rozsdamentes piszoár egység, csiszolt felülettel, hőérzékelős piszoár-öblítővel, hőérzékelővel, 230 V AC

Piszoár egység rozsdamentes acélból, hőérzékelős, automata öblítéssel, szifonba épített hőérzékelővel.

BK08302000000002

Kérjen ajánlatot !



Paraméterek

Anyag:	Rozsdamentes acél (1.4301)
Tápfeszültség:	230 V AC, 50 Hz
Felület:	Szálcsiszolt palást, matt belső
Csőcsatlakozás:	C3/8" külső menet
Kifolyás átmérője	47 cm
Működtetés:	Hőérzékelős öblítéssel



Rozsdamentes piszoár egység, csiszolt felülettel, fali infrás indítással, szervízteres rögzítéssel

BK08304000000001

Paraméterek

Kérjen ajánlatot !



Rozsdamentes piszoár egység, csiszolt felülettel, fali új infrás indítással

BK08305000000001

Paraméterek

Kérjen ajánlatot !



Falba süllyeszthető higiéniai egység (kézmosó, szappanadagoló, kézzárító kapacitív vez-el) egyedi vezérléssel, 230 V AC

Falba süllyeszthető vandálbiztos higiéniai egység rozsdamentes acélból, kézmosóval, szappanadagolóval, kézzárítóval, egyedi vezérléssel.

BK05302000000002

Kérjen ajánlatot !



Paraméterek

Anyag:	rozsdamentes acél
Felület:	matt



Falra szerelhető kézmosó egység (fix kifolyóval,mechanikus szappanadagoló), kapacitív indítással, szervízteres rögzítéssel

Fali kézmosó rozsdamentes acélból, fix kifolyóval, szappanadagolóval, kapacitív indítással, szervízter felől rögzíthető kivitelben.

BK05318000000001 Paraméterek

Kérjen ajánlatot !



Falra szerelhető kézmosó egység (fix kifolyóval,mechanikus szappanadagoló), infrás indítással , szervízteres rögzítéssel

Fali kézmosó rozsdamentes acélból, fix kifolyóval, szappanadagolóval, infrás indítással, szervízter felől rögzíthető kivitelben.

BK053190000000001 Paraméterek

Kérjen ajánlatot !



Falra szerelhető kézmosó egység (fix kifolyóval,mechanikus szappanadagoló),új infrás indítással , szervízteres rögzítéssel

Fali kézmosó rozsdamentes acélból, fix kifolyóval, szappanadagolóval, infrás indítással, szervízter felől rögzíthető kivitelben.

BK053200000000001 Paraméterek

Kérjen ajánlatot !



Falba szerelhető mozgáskorlátozott higiéniai egység (kézmosó, szappanadagoló, készs. lefutó vez.) egyedi vezérlés, 230 V AC

Falba süllyeszthető, mozgáskorlátozott, vandálbiztos higiéniai egység rozsdamentes acélból, kézmosóval, szappanadagolóval, kézszárítóval, egyedi vezérléssel.

BK053050000000001 Paraméterek

Kérjen ajánlatot !



Tápfeszültség:	230 V AC, 24 V AC 50 Hz
Méretek:	910x1333 mm (frontméret)
Anyag:	Rozsdamentes acél (1.4301)
Felület:	matt
Bemeneti vízcsatlakozás:	1/2"
Beépítési mélység:	maximum 240 mm vastag falba
Teljesítmény:	750 W (kézszárító)
Lefolyó csatlakozás:	D32 mm
Áramfelvétel:	11 A (kézszárítónak)



Falra szerelhető mozgáskorlátozott kézmosó egység (fix kifolyóval,mechanikus szappanadagoló),kapacitív indítással , szervízteres rögzítéssel

Fali akadálymentes kézmosó rozsdamentes acélból, fix kifolyóval, szappanadagolóval, kapacitív indítással, szervízter felől rögzíthető kivitelben.

BK05321000000001 Paraméterek

Kérjen ajánlatot !



Falra szerelhető mozgáskorlátozott kézmosó egység (fix kifolyóval,mechanikus szappanadagoló),infrás indítással , szervízteres rögzítéssel

Fali akadálymentes kézmosó rozsdamentes acélból, fix kifolyóval, szappanadagolóval, infrás indítással, szervízter felől rögzíthető kivitelben.

BK05322000000001 Paraméterek

Kérjen ajánlatot !



Falra szerelhető mozgáskorlátozott kézmosó egység (fix kifolyóval,mechanikus szappanadagoló), új infrás indítással , szervízteres rögzítéssel

Fali akadálymentes kézmosó rozsdamentes acélból, fix kifolyóval, szappanadagolóval, infrás indítással, szervízter felől rögzíthető kivitelben.

BK05323000000001 Paraméterek

Kérjen ajánlatot !



Felhajtható kapaszkodó, rozsdamentes acél, 900 mm, matt

Kapaszkodó felhajtható kivitelben, rozsdamentes acélból, hátulról rögzíthető.

BK29005000000001 Paraméterek

Kérjen ajánlatot !



Anyag:	Rozsdamentes acél (1.4301)
Felület:	Matt
Cső átmérő:	D30 mm
Faltól mért kinyúlása:	900 mm

Felhajtható kapaszkodó, zárható papírtartóval, rozsdamentes acél, 900 mm, matt

Kapaszkodó felhajtható kivitelben, rozsdamentes acélból, zárható, kitekerces WC-papír tartóval, hátulról rögzíthető.

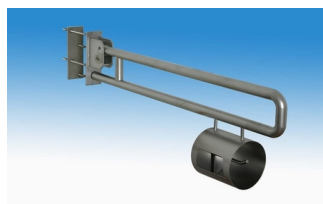

BK29007000000001

Kérjen ajánlatot !



Paraméterek

Anyag:	Rozsdamentes acél (1.4301)
Felület:	Matt
Cső átmérő:	D30 mm
Faltól mért kinyúlása:	900 mm

Vízszintes kapaszkodó csempe alatti rögzítéssel, rozsdamentes acél, 600 mm, matt

Kapaszkodó egyenes, rejtett rögzítésű kivitelben matt felületű rozsdamentes acélból, 600 mm hosszú.

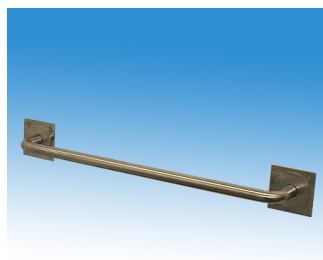

BK29010000000001

Kérjen ajánlatot !



Paraméterek

Anyag:	Rozsdamentes acél (1.4301)
Méret:	600 mm
Takarótárcsa átmérő:	90 mm
Cső átmérő:	30x1,5 mm

Fal mögé szerelhető rozsdamentes szemégyűjtő 300x250-400 (SZxH-M), 140x100 mm ablakú, 30 literes

Hulladékgyűjtő fal mögé épített kivitelben. Hátsó technikai teret igényel! Rozsdamentes acél burkolattal 30 literes tartállyal.



BK33001000000001

Kérjen ajánlatot !



Paraméterek

Méret:	300x250-400 mm (SZxH-M)
Úrtartalom:	30 l
Nyílásméret	140x100 mm

Fal mögé szerelhető rozsdamentes szemégyűjtő 300x250-400 (SZxH-M), 140x100 mm ablakú, 30 literes, bedobófedő nélkül



BK33004000000001

Kérjen ajánlatot !



Paraméterek



Fal mögé szerelhető rozsdamentes szemétygyűjtő 400x300-400 (SZxH-M), 220x165 mm ablakú, 48 literes, bedobófedő nélkül

BK33005000000001

Paraméterek

Kérjen ajánlatot !



Fal mögé szerelhető rozsdamentes szemétygyűjtő 400x300-400 (SZxH-M), 220x165 mm ablakú, 48 literes

Hulladékgyűjtő fal mögé épített kivitelben. Hátsó technikai teret igényel! Rozsdamentes acél burkolattal 48 literes tartállyal.

BK33002000000001

Paraméterek

Méreték: 400x300-400 mm (SZxH-M)

Úrtartalom: 48 l

Nyílásméret 220x165 mm

Kérjen ajánlatot !

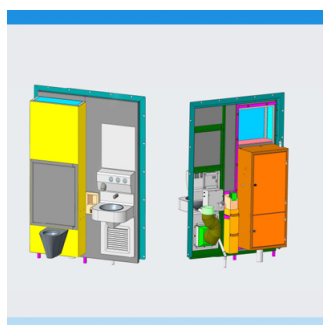

Komplett WC-panel autópályaházhoz, r.m. lemez borítással, WC-mosóval, kézmosóval, hulladékgyűjtővel, tükörrel, WC-papír tartóval

WC panel autópályához rozsdamentes lemez borítással. WC-mosóval

BK33050000000001

Paraméterek

Kérjen ajánlatot !

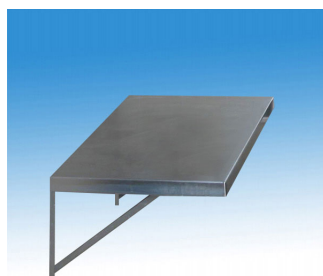

R.m. falra szerelhető, lehajtható vandálbiztos pelenkázó asztal 1000x700 mm

Pelenkázó rozsdamentes acélból, lehajtható, vandálbiztos kivitelben.

BK33021000000001

Paraméterek

Anyag: Rozsdamentes acél (1.4301)

Felület: Szemcseszórt

Méreték: 700x1000x420 mm

Kivitel: Lehajtható

Kérjen ajánlatot !





Ruhafogas r.m. acélból, d10x60mm, csempe alatti rögzítésű

Ruhafogas rozsdamentes acélból, rejtett (burkolat alatti) rögzítéssel, vandálbiztos kivitelben.

BK90024000000001

Kérjen ajánlatot !



Paraméterek

Anyag:	Rozsdamentes acél (1.4301)
Méreték:	D125x60 mm
Faltól mért kinyúlása:	60 mm
Takarótárcsa átmérő:	41,5 mm
Rögzítés:	Csempe alatti rögzítés



Ruhafogas r.m. acélból, d6x60mm, csempe alatti rögzítésű

Fogas, ruhafogas, rozsdamentes acélból, rejtett (burkolat alatti) rögzítéssel, vandálbiztos kivitelben.

BK90024000000002

Kérjen ajánlatot !



Paraméterek

Anyag:	Rozsdamentes acél (1.4301)
Méreték:	D125x60 mm
Faltól mért kinyúlása:	60 mm
Takarótárcsa átmérő:	41,5 mm
Rögzítés:	Csempe alatti rögzítés

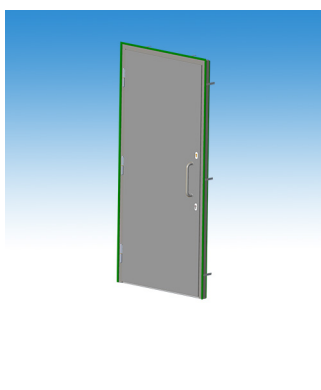

R.m. vendégtéri ajtó tokkal 900x2250 mm

Rozsdamentes acélból készített, épített köztéri illemhelyhez tervezett vendégtéri ajtó.

BK80000000000001

Kérjen ajánlatot !



Paraméterek

Anyag:	rozsdamentes acél
Méreték:	900x2250 mm
Vastagság:	54 mm
Szigetelés:	50 mm, kőzetgyapot

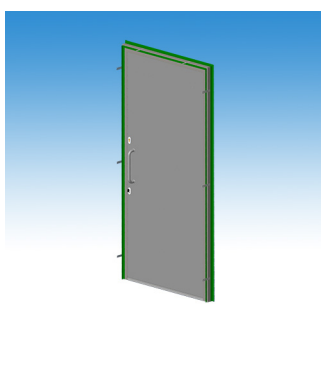

R.m. mozgáskorlátozott ajtó tokkal 1200x2250 mm

Rozsdamentes acélból készített, épített köztéri illemhelyhez tervezett mozgáskorlátozott ajtó.

BK80001000000001

Kérjen ajánlatot !



Paraméterek

Anyag:	rozsdamentes acél
Méreték:	1200x2250 mm
Vastagság:	54 mm
Szigetelés:	50 mm, kőzetgyapot

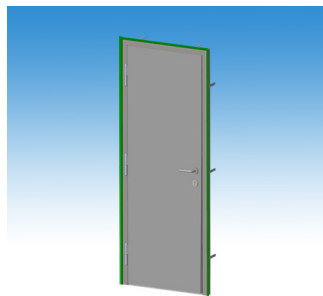

R.m. szervízajtó tokkal 900x2000 mm

Rozsdamentes acélból készített, épített köztéri illemhelyhez tervezett szerviztéri ajtó.

BK80002000000001

Kérjen ajánlatot !



Paraméterek

Anyag:	rozsdamentes acél
Méret:	750x2000 mm
Vastagság:	54 mm
Szigetelés:	50 mm, kőzetgyapot

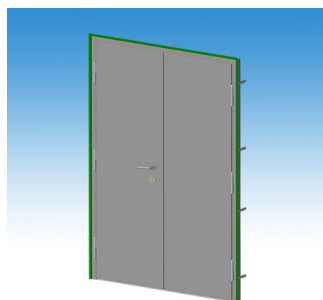

R.m. trafóház ajtó tokkal, kétszárnyú 1400x2000 mm

Rozsdamentes acélból készített, épített köztéri illemhelyhez tervezett kétszárnyú ajtó.

BK80003000000001

Kérjen ajánlatot !



Paraméterek

Anyag:	rozsdamentes acél
Méret:	1400x2000 mm
Vastagság:	54 mm
Szigetelés:	50 mm, kőzetgyapot

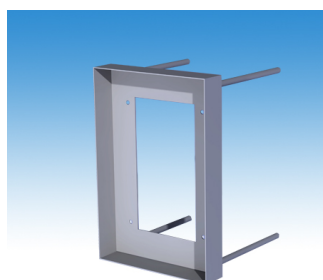

Kétszárító keret szervízteres rögzítéssel, BKH0101741 típushoz

Lopás elleni biztonsági keret a BKH0101741 típusú kétszárítóhoz.

BK90028000000001

Kérjen ajánlatot !



Paraméterek

Mozgáskorlátozottak által is használható nyilvános WC



Art Relic Professional, Téglalap alapú, automatikus működtetésű köztéri illemhely, padló-, és wc mosással

Art Relic Professional négyszög alaprajzú, utcabútor jellegű, automatikus működtetésű, akadálymentes köztéri illemhely, WC- és padlómosó rendszerrel.

BK31021000000001

Kérjen ajánlatot !



Paraméterek

Hosszúság:	3540 mm
Szélesség:	2400 mm
Magasság:	3055 mm
Tápfeszültség:	3x400 V, 50 Hz + N +F
Biztosíték igény:	3x16 A lomha
Vízellátás:	3/4"
Vízvezetés:	D110 mm



Beengedő modul nyilvános illemhelyhez (komplett, beépíthető), szerelő kerettel

Fizető automata beléptető rendszer nyilvános illemhelyhez, érmevizsgálóval, vezérlő funkciókkal, szerelőkerettel.

BK11342000000001

Kérjen ajánlatot !



Paraméterek

Anyag:	Rozsdamentes acél (1.4301)
Méret:	2030x410x225 mm
Tápfeszültség:	12 V DC
Áramfelvétel:	0,82 A
Rögzítés:	Rozsdamentes keret segítségével
Elektronika típusa:	Mikrokontroller alapú elektronika
Érmevizsgáló típusa:	16 különböző érméhez, rádobásgátlóval, átmene
Kivitel:	Rozsdamentes acél betéttlappal, TFT kijelzővel
Jellemzők:	Piros-zöld (foglalt-szabad) LED jelzés,ingyen

Épített utcabútor jellegű nyilvános WC szerelvényei



Beengedő modul paypass terminállal nyilvános illemhelyhez (komplett, beépíthető), szerelő kerettel

Fizető automata, beléptető rendszer nyilvános illemhelyhez, érmevizsgálóval, bankkártya terminállal a bankkártyás fizetéshez, vezérlő funkciókkal, szerelőkerettel.

BK11344000000001

Kérjen ajánlatot !



Paraméterek

Anyag:	Rozsdamentes acél(1.4301)
Méret:	2030x410x225 mm
Tápfeszültség:	12 V DC
Áramfelvétel:	0,82 A
Rögzítés:	Rozsdamentes keret segítségével
Elektronika típusa:	Mikrokontroller alapú elektronika
Érmevizsgáló típusa:	16 különböző érméhez, rádobásgátlóval, átmene
Kivitel:	Rozsdamentes betéttlappal, TFT kijelzővel a fr
Jellemzők:	Piros-zöld (foglalt-szabad) LED jelzés,ingyen



Beengedőegység nyilvános illemhelyhez, érmevizsgálóval, érintésmentes bankkártyaolvasó terminállal, TFT kijelzővel

Fizető automata, beléptető rendszer nyilvános illemhelyhez érmevizsgálóval, érintésmentes bankkártyás fizetési lhezőséggel, TFT kijelzővel

BK31001010700201

Kérjen ajánlatot !



Paraméterek

Anyag:	Rozsdamentes acél(1.4301)
Méret:	2030x410x225 mm
Tápfeszültség:	12 V DC
Áramfelvétel:	0,82 A
Rögzítés:	Rozsdamentes keret segítségével
Elektronika típusa:	Mikrokontroller alapú elektronika
Érmevizsgáló típusa:	16 különböző érméhez, rádobásgátlóval, átmene
Kivitel:	Rozsdamentes betéttlappal, TFT kijelzővel a fr
Jellemzők:	Piros-zöld (foglalt-szabad) LED jelzés,ingyen

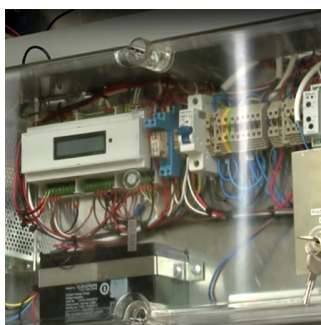

Nyilvános illemhely kommunikációs modul

Nyilvános illemhely kommunikációs modulja szünetmentes tápegységgel kompletten

BK30031000500001

Kérjen ajánlatot !



Paraméterek

Tápfeszültség:	12 V DC (tápegység modulból)
Kijelző:	LCD
Kapcsolódási lehetőségek	LoRaWAN, mobil internet, Ethernet

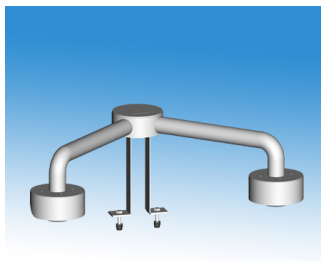

WC fülkéhez kamerarendszer, kültéri kamerák, monitorral, felvevő egységgel

Kamerarendszer WC-fülkéhez, kültéri térfigyelő kamerákkal, monitorral, rögzítőegységgel.

BK30031000300001

Kérjen ajánlatot !



Paraméterek

Anyag:	Rozsdamentes acél (1.4301)
Tápfeszültség:	12 V DC
Kamerák száma	2 db kamera
Tartozékok:	Rögzítő egység, monitor, kameratartó konzol



Használati idő kijelző modul

Használati idő kijelző modul nyilvános illemhelyhez.

BK30031001200001

Paraméterek

Kérjen ajánlatot !

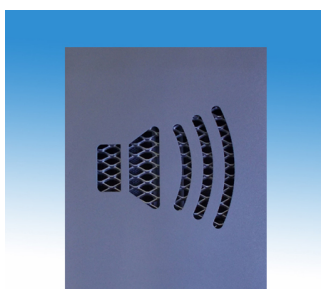

Hangbemondó modul

Hangbemondó modul nyilvános illemhelyhez.

BK31021000200001

Paraméterek

Kérjen ajánlatot !

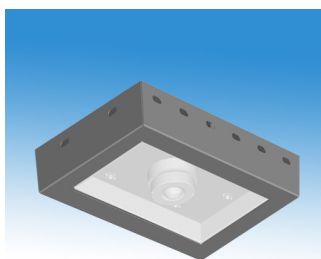

Beltéri LED világítás modul jelenlétérzékeléssel, 18 W 400x268x84 mm r.m. acél dobozban falra/plafonra csavarozható armatúra

Beltéri LED világítás modul jelenlétérzékeléssel, rozsdamentes acél burkolattal, mennyezetre szerelhető kivitelben, nyilvános illemhelyekhez.

BK32005000000002

Paraméterek

Kérjen ajánlatot !



Burkolat:	Rozsdamentes acél (1.4301)
Tápfeszültség:	12 V DC
Áramfelvétel:	0,08 A
Méreték:	400x268x84 mm
Rögzítés:	Mennyezetre csavarozható
Kivitel:	Nagylátószögű infra érzékelővel



Rozsdamentes tükörrel ellátott falba építhető kézmosó egység, lefutóvezérléssel

Falba építhető kézmosó, medence nélkül, elektropolírozott tükör, szerelvényekkel, kapacitív indítással, automata víz- és szappanadagolással, kézszáritóval.

BK08414000000001 **Paraméterek**

Kérjen ajánlatot !

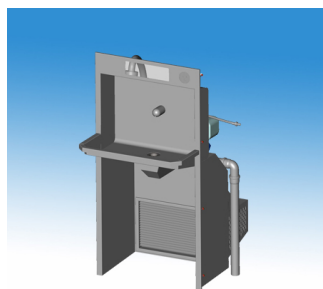

Falba süllyeszthető rm. kézmosó modul, szappankifolyó, csapkifolyó, kézszáritó, hátul elhelyezett hőlégbefúvóval

Rozsdamentes acél kézmosó modul, falba süllyeszthető kivitelben, csapkifolyóval, szappankifolyóval, kézszáritóval, hátul elhelyezett hőlégbefúvóval.

BK05316000000001 **Paraméterek**

Kérjen ajánlatot !



Anyag:	Rozsdamentes acél (1.4301)
Méret:	670x1333 mm (frontméret)
Tápfeszültség:	230 V AC 50 Hz
Bemeneti vízcsatlakozás:	1/2"
Működtetés:	Kéz közelítésével (víz - szappan - víz - kézs)
Teljesítmény:	2800 W (hőlégbefúvó), 2250 W (kézszáritó)
Lefolyó csatlakozás:	D32 mm
Kivitel:	Mozgássérült kialakítás



Beengedő modul nyilvános illemhelyhez, falba süllyeszthető, előlről nyitható kivitelben, piktogramokkal

Bléptető rendszer nyilvános illemhelyhez, fizetős zuhanyzókhöz, érmevizsgálóval, vezérlő funkciókkal, falba süllyeszthető, előlről nyitható kivitelben, foglaltságjelző piktogramokkal.

BK08406000000001 **Paraméterek**

Kérjen ajánlatot !



Anyag:	rozsdamentes acél
Méret:	1969x569x253 mm
Tápfeszültség:	12 V DC
Rögzítés:	rozsdamentes acél kerettel



Falba süllyeszthető kijelző modul

Falba süllyeszthető kijelző modul nyilvános illemhelyekhez foglaltságjelzéshez.

BK08408000000001 **Paraméterek**

Kérjen ajánlatot !



Automata ajtó modul, dibond burkolatú ajtólapal, kefékkel, vészkioldó fogantyúval

BK30031001300001 **Paraméterek**

Kérjen ajánlatot !

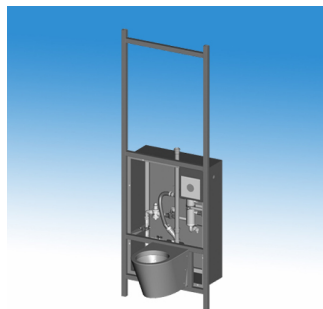

R.m. WC modul, beépíthető, vízellátó egységgel, szerviztéri szekrénnyel

Rozsdamentes acél WC-modul falba építhető kivitelben, vízellátó egységgel, szerviztéri szekrénnyel.

BK08394000000002 **Paraméterek**

Kérjen ajánlatot !



Anyag:	Rozsdamentes acél (1.4301)
Tápfeszültség:	12 V DC
Méreték:	2380x1060x830 mm
WC kagyló mérete:	515x257x350 mm
WC kagyló típusa	Hátsó kifolyású, falra szerelt, normál méretű
WC kagyló padlótól mért magass	190 mm
Bemeneti vízcsatlakozás:	3/4"
Működtetés:	Kapacitív érzékelővel, kéz közelítéssel
Lefolyó csatlakozás:	D110 mm
Tartozékok:	Illemhely teljes vízellátásához szükséges sze
Jellemzők:	Mágnesszelepes WC öblítés, vízvételi leh. tak

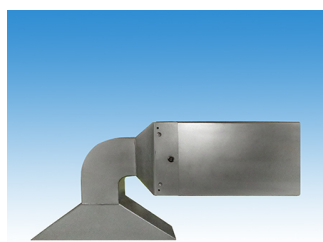

Ózongenerátor WC fülkéhez

Levegő- és felületfertőtlenítő, szagközömbösítő ózongenerátor automatikus működésű köztéri WC fülkébe.

BK31800020700001 **Paraméterek**

Kérjen ajánlatot !

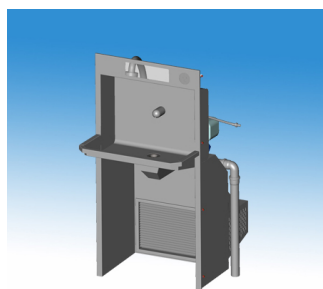

Falba süllyeszthető rm. kézmosó modul, szappankifolyó, csapkifolyó, kézszerítő

Rozsdamentes acél kézmosó modul, falba süllyeszthető kivitelben, csapkifolyóval, szappankifolyóval, kézszerítővel.

BK05317000000001 **Paraméterek**

Kérjen ajánlatot !



Anyag:	Rozsdamentes acél (1.4301)
Méreték:	670x1333 mm (frontméret)
Tápfeszültség:	230 V AC 50 Hz
Bemeneti vízcsatlakozás:	1/2"
Működtetés:	Kéz közelítésével (víz - szappan - víz - kézszerítő)
Teljesítmény:	2250 W (kézszerítő)
Lefolyó csatlakozás:	D32 mm
Kivitel:	Mozgássérült kialakítás

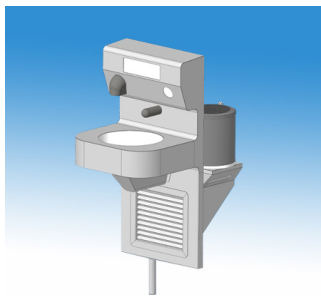

Mozgáskorlátozott rozsdamentes ragasztott körmedencés kézmosó, fűtéssel

BK31800001900002

Paraméterek

Kérjen ajánlatot !



R.m. mozgássérült WC modul, beépíthető, vízellátó egységgel, szerviztéri szekrénnel

Rozsdamentes acél mozgáskorlátozott WC-modul falba építhető kivitelben, vízellátó egységgel, szerviztéri szekrénnel.

BK08393000000002

Paraméterek

Kérjen ajánlatot !



Anyag:	Rozsdamentes acél (1.4301)
Tápfeszültség:	12 V DC
Méreték:	2380x1060x830 mm
WC kagyló mérete:	700x370x350 mm
WC kagyló típusa	Mozgássérült WC kagyló
WC kagyló padlótól mért magass	190 mm
Bemeneti vízcsatlakozás:	3/4"
Működtetés:	Kapacitív érzékelővel, kéz közelítéssel
Lefolyó csatlakozás:	D110 mm
Tartozékok:	Illemhely teljes vízellátásához szükséges sze
Jellemzők:	Mágnesszelepes WC öblítés, vízvételi leh. tak



Beengedő modul nyilvános illemhelyhez, falba süllyeszthető, előlről nyitható kivitelben

Beléptető rendszer nyilvános illemhelyhez, fizetős zuhanyzóhoz, érmevizsgálóval, vezérlő funkciókkal, falba süllyeszthető, előlről nyitható kivitelben.

BK08407000000001

Paraméterek

Kérjen ajánlatot !

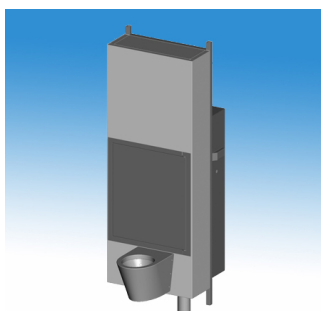

R.m. WC modul mosó egységgel, beépíthető, vízellátó egységgel, szerviztéri szekrénnel

Rozsdamentes acél WC-modul öntisztító funkcióval falba építhető kivitelben, vízellátó egységgel, szerviztéri szekrénnel.

BK08395000000002

Paraméterek

Kérjen ajánlatot !



Anyag:	Rozsdamentes acél (1.4301)
Tápfeszültség:	12 V DC (WC öblítés), 24 VAC (WC mosás), 230
Áramfelvétel:	6,37 A
Méreték:	2380x1180x840 mm
WC kagyló mérete:	515x257x350 mm
WC kagyló típusa	Hátsó kifolyású, falra szerelt, normál méretű
Bemeneti vízcsatlakozás:	3/4"
Működtetés:	Kapacitív érzékelővel, kéz közelítéssel
Lefolyó csatlakozás:	D110 mm (WC kagyló), D40 mm (WC mosó)
Tartozékok:	Illemhely teljes vízellátásához szükséges sze
Jellemzők:	Mágnesszelepes WC öblítés, vízvételi leh. tak
Kivitel:	WC kagyló mosó funkció, mosási ciklus (25 mos

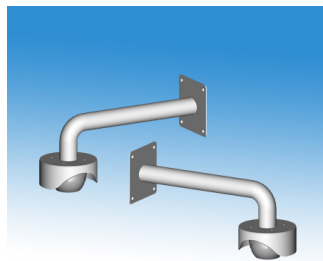

Nyilvános illemhely kamera modul, rögzítő egységgel, monitorral, kameratartó konzollal

Kamerarendszer nyilvános illemhelyhez, kültéri térfelügyelő kamerákkal, konzollokkal, monitorral, rögzítőegységgel.

BK30031000600001

Kérjen ajánlatot !



Paraméterek

Anyag:	Rozsdamentes acél (1.4301)
Tápfeszültség:	12 V DC
Kamerák száma	2 db kamera
Tartozékok:	Rögzítő egység, monitor, kameratartó konzol



Falba építhető szerelőkeretes WC modul, rozsdamentes WC-vel, kapacitív érzékelővel működtethető kivitelben

Falba építhető keretes WC-tartály, kapacitív érzékelős öblítés indítással, hálózati működtetéssel, normál hosszúságú rozsdamentes acél WC-csészével.

BK08405000000001

Kérjen ajánlatot !



Paraméterek

Tápfeszültség:	230 V, 50 Hz
Bemeneti vízcsatlakozás:	1/2"
Vízvezetés:	D110 mm
Méret:	1170x400x170-220 mm (keret)
Előlap típusa:	frontcsavarozású
Előlap mérete:	270x180 mm
Észlelés:	2 cm
WC kagyló mérete:	357x350x515 mm



Falba építhető szerelőkeretes WC modul, rozsdamentes WC-vel, pneumatikus nyomógombbal működtethető kivitelben

Falba építhető keretes WC-tartály, pneumatikus nyomógombbal, normál hosszúságú rozsdamentes acél WC-csészével.

BK08404000000001

Kérjen ajánlatot !



Paraméterek

Bemeneti vízcsatlakozás:	1/2"
Vízvezetés:	D110 mm
Méret:	1170x400x170-220 mm (keret)
Előlap típusa:	frontcsavarozású
Előlap mérete:	270x180 mm
Működtetés:	pneumatikus nyomógomb
WC kagyló mérete:	357x350x515 mm

Erőátviteli modul (Kiselosztó szekrény (Wc fülke))

BK30031001500001

Paraméterek

Kérjen ajánlatot !





Falba építhető szerelőkeretes WC modul, rozsdamentes mozgáskorlátozott WC-vel, kapacitív érzékelővel működtethető kivitelben

Falba építhető keretes WC-tartály, kapacitív érzékelős öblítés indítással, hálózati működtetéssel, rozsdamentes acél mozgáskorlátozott WC-csészével.

BK08411000000001

Kérjen ajánlatot !



Paraméterek

Tápfeszültség:	230 V, 50 Hz
Bemeneti vízcsatlakozás:	1/2"
Vízvezetés:	D110 mm
Méreték:	1170x400x170-220 mm (keret)
Előlap típusa:	frontcsavarozású
Előlap mérete:	270x180 mm
Észlelés:	2 cm
WC kagyló mérete:	370x350x700 mm



Falba építhető szerelőkeretes WC modul, rozsdamentes mozgáskorlátozott WC-vel, pneumatikus nyomógombbal működtethető kivitelben

Falba építhető keretes WC-tartály, pneumatikus nyomógombbal, rozsdamentes acél mozgáskorlátozott WC-csészével.

BK08412000000001

Kérjen ajánlatot !



Paraméterek

Bemeneti vízcsatlakozás:	1/2"
Vízvezetés:	D110 mm
Méreték:	1170x400x170-220 mm (keret)
Előlap típusa:	frontcsavarozású
Előlap mérete:	270x180 mm
Működtetés:	pneumatikus nyomógomb
WC kagyló mérete:	370x350x700 mm

Földfelszín alatti nyilvános WC -k szerelvénye



Rozsdamentes tükörrel ellátott falra szerelhető kézmosó egység, lefutóvezérléssel

Kézmosó egység falra szerelhető kivitelben medence nélkül, rozsdamentes acél elektropolírozott tükör mögé szerelt szerelvényekkel, kapacitív indítással.

BK08413000000001

Kérjen ajánlatot !



Paraméterek

Anyag:	rozsdamentes acél
Felület:	elektropolírozott (tükör), matt (burkolat)
Rögzítés:	falra szerelhető
Működtetés:	kapacitív érzékelővel